

SAER® ELETTOPOMPE

IR - END SUCTION CLOSE COUPLED CENTRIFUGAL PUMPS

IE3
PREMIUM EFFICIENCY

IE4
SUPER PREMIUM EFFICIENCY

ErP
COMPLIANT



50 Hz



NEW!

- MODELS FOR POWER UP TO 90 kW
- SUPERDUPLEX VERSIONS
- VERSION WITH SAER INTEGRATED VFD (INVERTER) UP TO 18,5 kW
- VERSION WITH IE4 EFFICIENCY MOTOR



IR



IRX

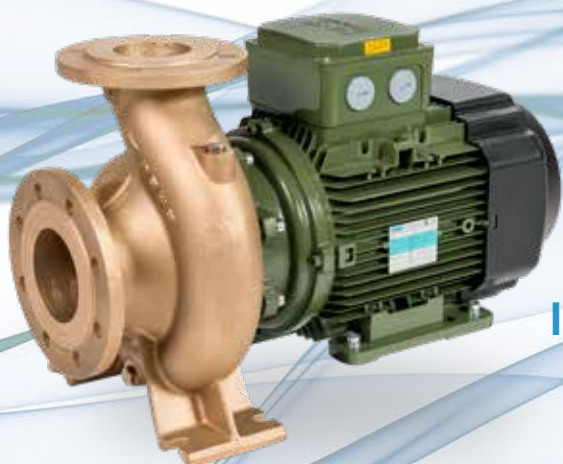

IR-M



IRXD



IR-IVE



IR



IRX

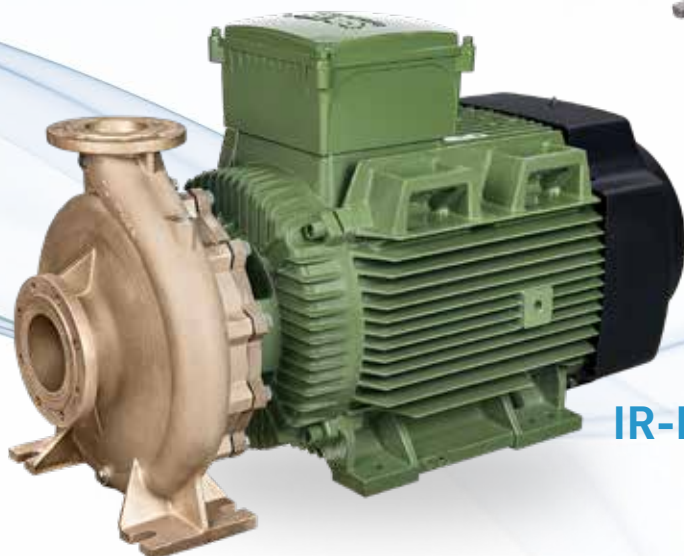

IR-M



IRXD

DESIGN WITH INTEGRATED SIMULATION SYSTEMS

Progettazione con sistemi di simulazione integrata • Diseños con sistemas de simulación integrados - Conception avec des systèmes de simulation intégrés • Design mit integrierten Simulationssystemen • Проектирование с использованием интегрированного моделирования

Designing a pump which combines performance, reliability, durability and cost is a complex engineering challenge.

SAER designs and manufactures pumps and motors since 1951 and since the 1990s the acquired extensive experience of our engineers is accompanied by integrated simulation systems.

Progettare una pompa che combini prestazioni, affidabilità, durata e costi, è una sfida ingegneristica complessa. SAER progetta e realizza pompe e motori dal 1951 e fin dagli anni '90 l'esperienza dei nostri ingegneri è affiancata da sistemi di simulazione integrata.

Diseñar una bomba para combinar rendimiento, confiabilidad, durabilidad y costos es un desafío complejo de ingeniería. SAER diseña y fabrica bombas y motores desde 1951 y desde la década de 1990 la experiencia de nuestros ingenieros se acompaña con de sistemas de simulación integrados.

Concevoir une pompe pour combiner performance, fiabilité, durabilité et coûts, est un défi technique complexe. SAER conçoit et fabrique pompes et moteurs depuis 1951 et, depuis les années 90, l'expérience de nos ingénieurs est soutenue par des systèmes de simulation intégrés.

Die Konstruktion einer Pumpe, um Leistung, Zuverlässigkeit, Haltbarkeit und Kosten optimal zu kombinieren, ist eine komplexe technische Herausforderung. SAER entwickelt und fertigt seit 1951 Pumpen und Motoren. Seit den 1990er Jahren wird die Erfahrung unserer Ingenieure von integrierten Simulationssystemen unterstützt.

Спроектировать насос, совместив параметры, надёжность, прочность и конечную стоимость является сложной конструкторской задачей. SAER проектирует и производит насосы и двигатели с 1951 года и, начиная с 90-х годов, наши инженеры используют в своей работе системы интегрированного моделирования.



CFD simulation (Computational Fluid Dynamics) to optimize performance, efficiency and minimize cavitation problems.

Simulazione CFD (Computational Fluid Dynamics) per ottimizzare prestazioni, rendimento e limitare i problemi di cavitazione.

Simulación CFD (dinámica de fluidos computacional) para optimizar el rendimiento, la eficiencia y limitar los problemas de cavitación.

Simulation CFD (Computational Fluid Dynamics) pour optimiser les performances, l'efficacité et limiter les problèmes de cavitation.

CFD-Simulation (Computational Fluid Dynamics) zur Optimierung von Leistung, Effizienz und Minimierung von Kavitationsproblemen.

Симулятор CFD (Computational Fluid Dynamics) используется, чтобы оптимизировать параметры, КПД и ограничить возникновение кавитации.

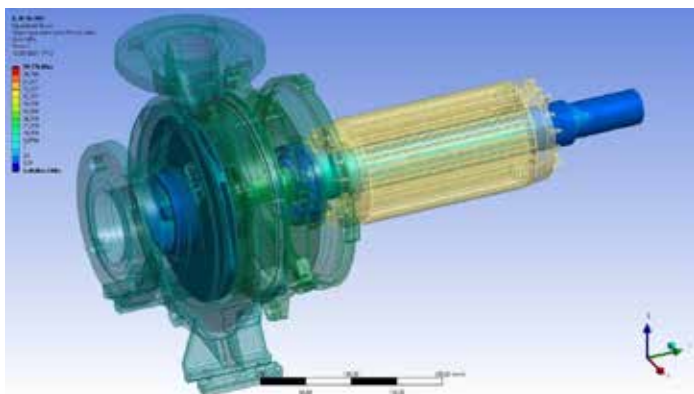

Structural analysis FEA (Finite Element Analysis) for structural and mechanical problems.

Analisi strutturale FEA (Finite Element Analysis) per problemi di carattere strutturale e meccanico.

Análisis estructural FEM (Finite Element Analysis) para problemas estructurales y mecánicos.

Analyse structurale FEA (analyse par éléments finis) pour les problèmes structurels et mécaniques.

Strukturanalyse FEM (FEA) (Finite-Elemente-Analyse) für strukturelle und mechanische Probleme

Структурный анализ FEA (Finite Element Analysis) для избежания проблем в конструкции и механике.

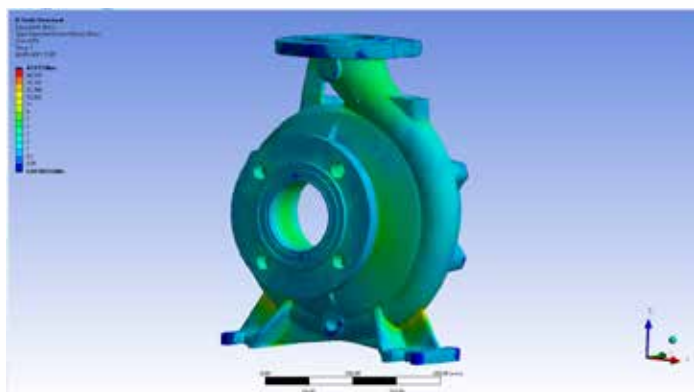

Multiphysics analysis, fluid structure interaction and modal analysis to predict fatigue life and improve the design of each single component. Vibroacoustic analysis to investigate every aspect of machine behavior.

Analisi multifisica, interazione fluido struttura e analisi modale per prevedere vita a fatica e migliorare il design di ogni singolo componente. Analisi vibroacustica per indagare ogni aspetto del comportamento delle macchine.

Análisis multifísico, interacción fluido-estructura y análisis modal para predecir la vida de fatiga y mejorar el diseño de cada componente de manera individual.

Análisis vibroacústico para investigar todos los aspectos del comportamiento de la máquina.

Analyse multiphysique, interaction fluide structure et analyse modale pour prévoir la vie de fatigue et améliorer la conception de chaque composant. Analyse vibroacoustique pour étudier tous les aspects du comportement de la machine.

Multiphysikalische-Analyse, Fluidstrukturwechselwirkung und Modalanalyse zur Vorhersage der Ermüdungslebensdauer und zur Verbesserung des Designs jeder einzelnen Komponente. Vibroakustische Analyse zur Untersuchung aller Aspekte des Maschinenverhaltens.

Мультифизический анализ, взаимодействие жидкости и конструкции и модальный анализ, чтобы предусмотреть работу при нагрузке и улучшить дизайн каждого отдельного компонента. Виброакустический анализ с целью изучения каждого аспекта поведения агрегата.

THE PRODUCT REALIZATION CYCLE: FROM BASIC CHECKS TO FINAL TESTING

Il ciclo di realizzazione del prodotto: dai controlli di base al collaudo finale • El ciclo de realización del producto: desde controles básicos hasta pruebas finales • Le cycle de réalisation du produit: des contrôles de base aux essais finaux • Der Produktrealisierungszyklus: von den Basisprüfungen bis zum abschliessenden Test • Производственный цикл изделия: от базового контроля до конечного испытания



1. Several checks are performed on the parts and components: checking the form and material properties, further to all the necessary requirements to assure the expected quality level reached with the most advanced processing systems.

Numerosi controlli vengono eseguiti sui particolari e sui componenti: dalla forma alle proprietà dei materiali, tutti i requisiti necessari a garantire il livello di qualità atteso sono verificati con strumenti allo stato dell'arte.

Se llevan a cabo numerosos controles sobre los detalles y los componentes: desde la forma hasta las propiedades de los materiales, todos los requisitos necesarios para garantizar el nivel de calidad esperado se verifican con herramientas de vanguardia.

Plusieurs contrôles sont effectués sur les pièces et composants: de la forme aux propriétés des matériaux, toutes les conditions nécessaires pour garantir le niveau de qualité attendu sont vérifiées par des outils de pointe.

Viele Prüfungen werden an Ersatzteilen und Komponenten durchgeführt: von der Form bis zu den Materialeigenschaften werden alle Anforderungen, die zur Gewährleistung des erwarteten Qualitätsniveaus erforderlich sind, mit modernsten Hilfsmitteln überprüft.

Компоненты подвергаются множественным контролям: от формы до свойств материалов, все необходимые требования для гарантии ожидаемого уровня качества проверяются при помощи различных самых передовых инструментов.



2. The components machining, that is the key factor for a precise and reliable pump, is carried out in SAER's specialized departments with the most advanced processing systems.

La lavorazione dei componenti, alla base della precisione e dell'affidabilità della pompa, è realizzata nei reparti specializzati SAER con i più avanzati sistemi di lavorazione.

El procesamiento de los componentes, basado en la precisión y confiabilidad de la bomba, se lleva a cabo en los departamentos especializados de SAER con los sistemas de procesamiento más avanzados.

Le traitement des composants, basé sur la précision et la fiabilité du pompe, est effectué dans les départements spécialisés SAER dotés des systèmes de traitement les plus avancés.

Die Bearbeitung der Komponenten auf der Grundlage der Präzision und Zuverlässigkeit des Pumpen erfolgt in den spezialisierten SAER-Abteilungen mit den modernsten Bearbeitungssystemen.

Обработка компонентов, как основа точности и надёжности насоса, осуществляется в специализированных цехах SAER с использованием передовых систем.



3. The assembly phases are carried out through a trained staff by experience and passion.

Le fasi di assemblaggio sono curate da personale formato dall'esperienza e dalla passione.

Las fases de montaje son realizadas por personal formado por experiencia y pasión.

Les phases de montage sont réalisées par du personnel formé par expérience et passion.

Die Montagephasen werden von erfahrener und intensiv geschultem Personal durchgeführt.

Сборка осуществляется опытным персоналом с особым усердием.



4. The final test in our laboratories certifies and ensures the achievement of the required performances.

Il test finale nei nostri centri di collaudo certifica e assicura il raggiungimento delle prestazioni desiderate.

El test final en nuestros centros de prueba, certifica y garantiza el logro del rendimiento deseado.

L'essai final dans nos centres d'essai certifie et garantit que les performances souhaitées soient attendues.

Der Abschlusstest in unseren Testzentren zertifiziert und sichert das Erreichen der gewünschten Leistung.

Окончательный тест в нашем сертифицированном испытательном цехе обеспечивает достижение желаемых рабочих параметров.

THE ADVANTAGES OF IR SERIES

I vantaggi della serie IR • Las ventajas de la serie IR • Avantages de la série IR
Vorteile der neuen serie IR • Преимущества новой серии IR

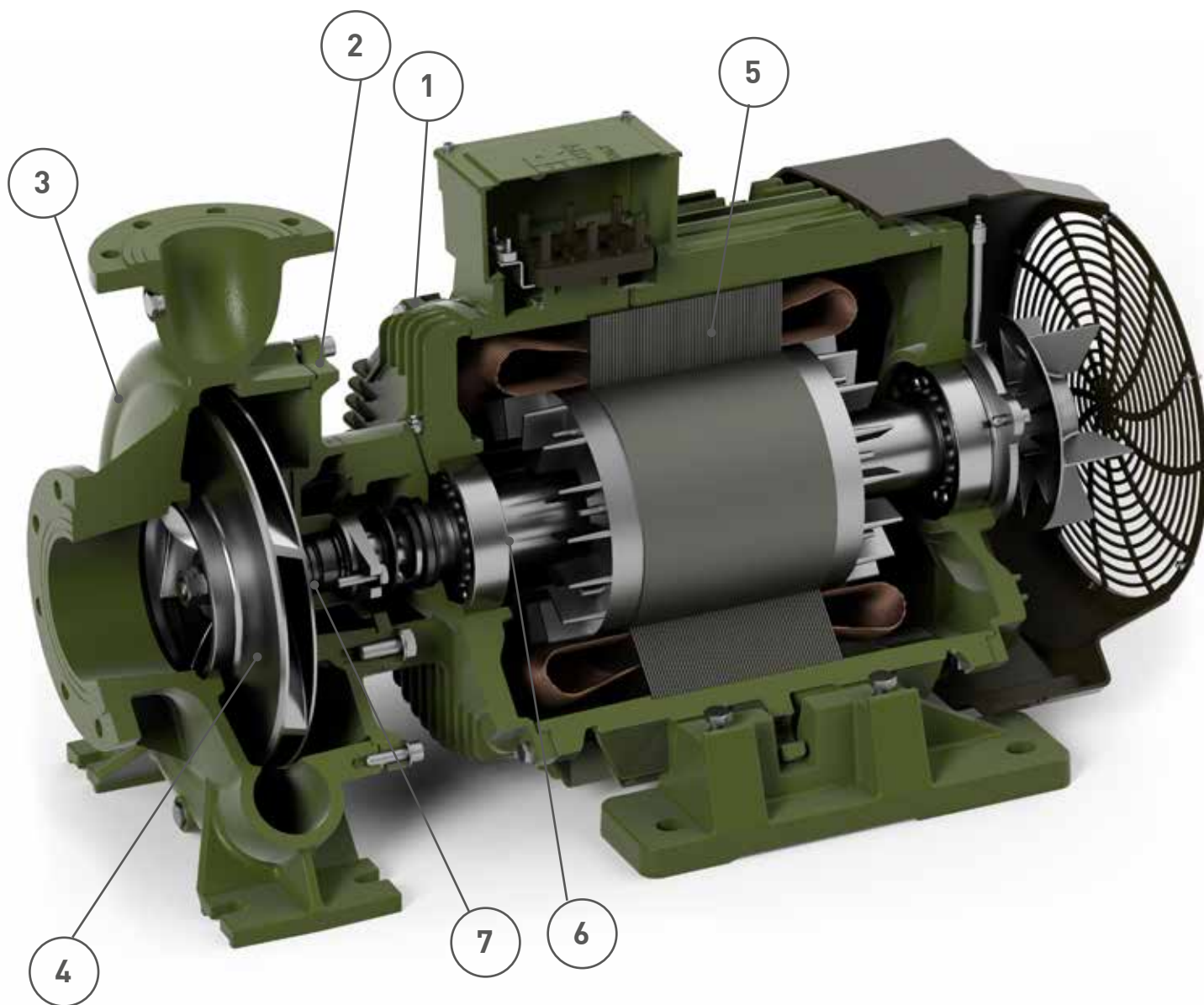

EN

1. Pompe type ESCC (End Suction Closed Coupling): close coupled and compact design to minimize costs and dimensions.
2. "Back pull-out" design: The motor unit and the rotating part of the pump can be removed without having to remove the pump body from the plant pipes. Pump casing according to EN733 standard.
3. Wide range: more than 800 models available in 2 and 4 poles, power ratings from 0.37 kW to 90 kW, outlet from DN32 to DN200 and available in different configurations, materials and motors.
4. Energy saving: high-efficiency hydraulic design optimized with CFD systems that meet the ErP Directive (Energy related Products) *
5. Motors with IE2, IE3 and IE4 efficiency classes, ErP Directive compliant, oversized and suitable for use with frequency converter (inverter) as standard.
6. "Heavy duty" construction: shaft-end made of stainless steel AISI 431 or Duplex as standard, oversized ball bearings and protected from outer agents to offer a reduced working noise and a long service life.
7. Large selection of mechanical seals and of materials for the parts in contact with the liquid: cast iron, marine bronze, stainless steel and Superduplex versions obtained by casting.
8. Upon request, version with frequency converter (inverter) integrated into motors up to 18,5 kW.
9. Pumps and motors "Made in Italy".

IT

1. Pompe di tipo ESCC (End Suction Closed Coupling): costruzione monoblocco e compatta per minimizzare costi e ingombri.
2. Disegno "back pull-out": Il gruppo motore e la parte rotante della pompa, sono estraibili senza dovere rimuovere il corpo pompa dalle tubazioni dell'impianto. Corpo pompa normalizzato secondo EN733.
3. Ampia gamma: più di 800 modelli disponibili a 2 e 4 poli, potenze da 0,37 kW a 90kW, bocca di mandata da DN32 a DN200 e fornibili in diverse configurazioni, metallurgie e motori.
4. Energy saving: design idraulico ad alta efficienza ottimizzato con sistemi CFD e con prestazioni conformi alla direttiva ErP (Energy related Products)*
5. Motori in classe di efficienza IE2, IE3 e IE4, conformi alla Direttiva ErP, ampiamente sovradimensionati e idonei all'uso con variatore di frequenza (inverter) di serie.
6. Costruzione "heavy duty": Sporgenza albero in acciaio inossidabile AISI431 o Duplex di serie, cuscinetti a sfere sovradimensionati e preservati dagli agenti esterni per offrire una rumorosità di funzionamento ridotta e una vita utile elevata.
7. Ampia selezione di tenute meccaniche e di materiali per le parti a contatto con il liquido: versioni in ghisa, bronzo marino, acciaio inossidabile e Superduplex ottenuto per fusione.
8. A richiesta, versione con variatore di frequenza (inverter) integrato a bordo motore fino a 18,5 kW.
9. Pompe e motori "Made in Italy".

ES

1. Bombas de tipo ESCC (End Suction Closed Coupling) : construccion monobloque y compacta para minimizar costos y dimensiones.
2. Dibujo " back pull-out" : el grupo motor y la parte rodante de la bomba son extraibles sin remover el cuerpo bomba de la tuberia de la instalacion . Cuerpo bomba normalizada segun EN733.
3. Amplia gama : mas de 800 modelos disponibles a 2 y 4 polos , potencias desde los 0,37kw hasta los 90kW,boca de descarga desde DN32 hasta DN200 y disponibles con diferentes configuraciones , materiales y motores.
4. Energy Saving: design hidraulico a alta eficiencia optimizado con sistemas CFD y con rendimientos segun la Directiva ErP (Energy relatd Products)*
5. Motores en clase de eficiencia IE2, IE3 e IE4 , idoneos a la Directiva ErP, de grandes dimensiones e idoneos a la utilizacion con variador de frecuencia (inverter) de serie.
6. Construccion " heavy duty" : saliente del eje en acero inox. AISI431 o Duplex de serie, cojinetes de bolas sobredimensionados y preservados desde los agentes externos para garantizar una ruidosidad de funcionamiento reducida y una vida util elevada.
7. Amplia seleccion de sellos mecanicos y de materiales para las piezas a contacto con el liquido: verion en hierro fundido, bronce marino, acero inoxidable y Superduplex obtenido por fusion.
8. Su solicitud , version con variador de frecuencia (inverter) incluido a bordo motor hasta los 18,5 kW.
9. Bombas y motores " Made in Italy".

FR

1. Les pompes type ESCC (Electropompes centrifuges monobloc normalisées): construction Monobloc pour réduire au minimum les coûts et l'espace.
2. Dessin "back pull-out": l'unité du moteur et la partie tournante de la pompe peuvent être retirés sans besoin de retirer le corps de pompe de la tuyauterie de l'installation. Corps de pompe normalisé selon EN 733.
3. Large gamme: plus de 800 modèles disponibles à 2 et 4 pôles, puissances de 0,37kW à 90kW, refoulement de DN32 à DN200 en configurations différentes, matériaux différents et moteurs différents aussi.
4. Économie d'énergie: dessin hydraulique à haute efficacité qui a été optimisé par des systèmes CFD et par des performances qui répondent à la directive ErP (Energy related Products)*
5. Moteurs IE2, IE3 et IE4, selon ErP, largement dimensionnés et adaptés pour utilisation avec variateur de vitesse (inverter)
6. Construction "heavy duty": projection arbre en acier inoxydable AISI431 ou Duplex de série, roulements à billes surdimensionnés et adaptés contre les agents extérieurs pour offrir moins de bruit pendant le fonctionnement et une longue durée
7. Grand choix de garnitures mécaniques et matériaux qui peuvent entrer en contact avec le liquid: version en fonte, bronze, acier inoxydable et Superduplex obtenu par fusion.
8. Sur demande, il est disponible la version avec variateur de puissance intégré dans le moteur jusqu'à 18,5 kW
9. Pompes et moteurs fabriqués en Italie

DE

1. Pumpen Typ ESCC (Pumpe mit axialem Eintritt, Blockausführung): durch Monoblock Konfiguration und kompakten Abmessungen gekennzeichnet, um die Betriebskosten zu verringern.
2. "back pull-out" Zeichnung : die Motoreinheit und das Drehteil der Pumpe sind herausziehbar, ohne das Pumpengehäuse aus der Rohrleitung abmontiert werden muss. Pumpengehäuse gemäß EN733-Standard.
3. Große Auswahl: mehr als 800 verfügbaren Modelle in 2 und 4 Polen, Leistungsbereich von 0,37 kW bis 90 kW, Druckstutzen von DN32 bis DN200 und in verschiedenen Konfigurationen, Metallurgien und Motoren verfügbar.
4. Energiesparend: hocheffiziente und optimierte Hydraulikkonstruktion mit CFD Systemen und mit Leistungen, die die ErP-Richtlinie (Energy related Products) erfüllen *
5. Motoren in IE2, IE3 und IE4 Effizienzklasse, entsprechend der ErP-Richtlinie, überdimensionierte und geeignete für den Einsatz mit Serien-Frequenzumrichter (Inverter).
6. "heavy duty" Bau: Wellenende aus Edelstahl AISI 431 oder aus Standard-Duplex, übergroße Kugellager, die von äußeren Einflüssen bewahrt sind, um einen reduzierten Betriebsgeräusch und eine lange Lebensdauer zu bieten.
7. Große Auswahl von Gleitringdichtungen und Materialien für die Teile in Kontakt mit der Flüssigkeit: für Gusseisen, Marine Bronze, rostfreiem Edelstahl und Superduplex durch Schmelzen erhalten.
8. Auf Anfrage Version mit integriertem Frequenzumrichter (Inverter) an Bord des Motors bis zu 18,5 kW.
9. Pumpen und Motoren "Made in Italy".

RU

1. Насосы типа ESCC (End Suction Closed Coupling): моноблочная и компактная конструкция с целью минимизации затрат и габаритных размеров.
2. Конструкция "back pull-out": группа двигатель-вращающаяся часть насоса могут быть демонтированы без отделения корпуса насоса от системного трубопровода. Корпус насоса согласно стандарту EN733.
3. Обширная гамма: более 800 моделей в двух или четырёх полюсном исполнении, мощности от 0,37 кВт до 90 кВт, напорный патрубок от DN32 до DN200, поставляемых в различных материалах, конфигурациях и с различными двигателями.
4. Энергосбережение: гидравлический дизайн высокой эффективности с оптимизацией при помощи CFD и с параметрами согласно Директиве ErP (Energy related Products) *
5. Двигатели класса эффективности IE2, IE3 и IE4, согласно Директиве ErP, прекрасно рассчитанные и приспособленные для использования с частотным преобразователем (инвертером) в стандартном исполнении.
6. Конструкция рассчитанная на большие нагрузки: Концевой вал из нержавеющей стали о duplexной стали, шариковые подшипники увеличенных размеров и защищённые от внешних воздействий, чтобы гарантировать пониженный уровень шума и увеличенный срок эксплуатации.
7. Большая гамма механических уплотнений и материалов частей, соприкасающихся с жидкостью. Исполнения из чугуна, морской бронзы, литой нержавеющей стали и супердуплексной нержавеющей стали.
8. По запросу, исполнение с частотным преобразователем встроенным в двигатель, до 18,5 кВт
9. Насосы и двигатели "Made in Italy"

OUR PROJECTS

I nostri progetti • Nuestros proyectos • Nos projets • Unsere projekte • Наши проект



**NR. 12 IR 50-200NA
ITALY
DUST SUPPRESSION DURING
THE DEMOLITION OF "MORANDI"
BRIDGE**



**NR. 25 IR4P 65-250NB
SPAIN
PVC PRODUCTION PLANT**



**NR. 1 IR
CHINA
PUMPS ARE INTEGRATED
INTO MACHINERY FOR
CERAMIC PROCESSING**



NR. 2 IR 50-250ND
with control panel with inverter
BULGARIA
IRRIGATION IN A CORN FIELD

NR. 1 IR 50-160B
THAILAND
WATER SUPPLY IN A HOTEL



NR. 6 IR 40-200A
MIDDLE EAST
INDUSTRIAL LAUNDRY

...AND MUCH MORE...

TO BE ALWAYS UPDATED FOLLOW SAER ON IT SOCIAL CHANNELS

IR (2900 1/min) IR4P (1450 1/min)

EN

DESCRIPTION

Close-coupled end-suction electric pumps with dimensions according to EN733, suitable for recirculation, heating and heat recovery systems, water supply facilities, pressurisation groups.

IR: Complete electric pump.

Pumps and motors in conformity with 2009/125/CE Directive (ErP) as indicated in the data tables.

PERFORMANCE DATA

2 and 4 poles versions with power from 0,37kW up to 90 kW.

Performances at ~2900 rpm.

Max Flow: 400 m³/h.

Max head: 129m.

Performances at ~1450 rpm.

Max Flow: 825 m³/h.

Max head: 65,5m

Clockwise rotation, viewed facing the motor.

PUMP CONSTRUCTION FEATURES - standard version Pump according to Directive 2009/125 / EC (ErP) - Regulation (EU) No 547/2012 - Models with MEI>0,4.

Pump body: cast iron EN-GJL-250 with dimensions according to EN733 standards. (for the sizes covered).

Impeller: cast iron EN-GJL-250 or equivalent.

Shaft end: stainless steel AISI431 (1.4057) or Duplex (1.4362)

Bidirectional mechanical seal.

Joints in aramid fiber.

Normalized flanges UNI EN 1092-2.

Counterflanges upon request.

MOTORS

In conformity with Directive 2009/125 / EC (ErP) - Regulation (EU) No 2019/1781.

Asynchronous induction, 2 and 4 poles, with external ventilation (TEFC).

Protection: IP55.

Insulation: class F.

Standard voltages: ≤4kW 230/400(D/Y);

≥5,5kW 400/690(D/Y)

Efficiency classes according to IEC 60034-30: IE3 and IE4.

PAINTING

Bicomponent epoxy coating suitable for contact with drinking water.

Corrosion resistance corresponding to C3M cycle according to EN12944-6 (C5M cycle upon request).

INSTALLATION

The electric pumps can be positioned with horizontal or vertical axis always with the motor upwards.

SPECIAL VERSIONS

Version with frequency changer on the motor up to 18,5 kW.

Version with monophase motor up to 4kW.

Versions made of different materials :

IRX: Stainless steel AISI316 version

IR-M: Marine bronze version

IRXD: Superduplex Stainless steel version

ACS certified version

TOLERANCES

Pump UNI EN ISO 9906: 2012 grade 3B (other grades on request).

Motor: IEC 60034-1.

IT

DESCRIZIONE

Elettropompe monoblocco ad aspirazione assiale con corpo con dimensioni normalizzate EN733, adatte per impianti di ricircolo, di riscaldamento, di recupero calore, impianti di approvvigionamento idrico, gruppi di pressurizzazione.

IR: Elettropompa.

Pompe e motori Conformi a Direttiva 2009/125/CE (ErP) secondo quanto indicato nelle tabelle dati.

DATI CARATTERISTICI

Versioni da 2 a 4 poli con potenze da 0,37kW a 90kW.

Prestazioni a ~2900 1/min.

Portata massima: 400 m³/h

Prevalenza max: 129m

Prestazioni a ~1450 1/min.

Portata massima: 825 m³/h

Prevalenza max: 65,5m

Senso di rotazione orario, visto lato motore.

CARATTERISTICHE COSTRUTTIVE

POMPE - versione standard

Conformi a Direttiva 2009/125/CE (ErP) - Regolamento (EU) No 547/2012 per modelli con MEI>0,4.

Corpo pompa: ghisa EN-GJL-250 con dimensioni secondo norma EN733. (per le taglie contemplate).

Girante: ghisa EN-GJL-250 o equivalente

Sporgenza albero: acciaio inox AISI431 (1.4057) o Duplex (1.4362).

Tenuta meccanica bidirezionale.

Guarnizioni in fibra aramidica.

Flange normalizzate UNI EN 1092-2.

Controflange fornibili a richiesta.

MOTORI

Conformi a Direttiva 2009/125/CE (ErP) Regolamento (EU) No 2019/1781.

Asincroni a induzione a 2 o 4 poli con ventilazione esterna (TEFC).

Protezione: IP55.

Isolamento: classe F.

Tensioni standard: ≤4kW 230/400(D/Y);

≥5,5kW 400/690(D/Y)

Classi di efficienza secondo IEC 60034-30: IE3 e IE4.

VERNICIATURA

Smalto epossidico bicomponente idoneo per contatto con acqua potabile.

Resistenza alla corrosione corrispondente a ciclo C3M secondo EN12944-6 (ciclo C5M a richiesta).

INSTALLAZIONE

Le elettropompe possono essere posizionate con l'asse orizzontale o verticale sempre con il motore verso l'alto.

VERSIONI SPECIALI

Versione con inverter integrato a bordo motore fino a 18,5 kW.

Versione con motore monofase fino a 4 kW.

Versióni in differenti materiali di costruzione :

IRX: versione in acciaio inossidabile AISI316

IR-M: versione in bronzo marino

IRXD: versione in acciaio inossidabile Superduplex

Versione certificata ACS

TOLLERANZE

Pompa UNI EN ISO 9906:2012 grado 3B (altri gradi a richiesta).

Motore: IEC 60034-1.

ES

DESCRIPCION

Electrobomba monobloque a succion axial con cuerpo con dimensiones normalizada EN733, adecuadas para instalaciones de recirculacion, de calefaccion, recuperacion de calor, instalaciones de abastecimiento hidrico, grupos de presurizacion.

IR: electrobomba.

Bombas y motores idoneos a la directiva 2009/125/CE (ErP) segun cuanto indicado sobre las tablas de datos.

CARACTERISTICAS

Version desde los 2 hasta los 4 polos con potencias desde los 0,37kW hasta los 90kW.

Rendimientos a ~2900 1/min.

Caudal maximo: 400 m³/h

Altura max: 129m

Rendimientos a ~1450 1/min

Caudal max: 825 m³/h

Altua max: 65,5m

Sentido de rotacion horario, vista lado motor.

CARACTERISTICAS CONSTRUCTIVAS

BOMBAS - version estandar idoneas a la Directiva 2009/125/CE (ErP) -

Reglamento (EU) No 547/2012 para modelos con MEI>0,4.

Cuerpo bomba: hierro fundido EN-GJL-250 con dimensiones segun la normativa EN733 (para los tamaños cubiertos).

Impulsor: hierro fundido EN-GJL-250 o similar Saliente eje : acero inox. AISI431 (1.4057) o Duplex (1.4362).

Sello mecanico bidireccional.

Guarniciones en fibra aramida.

Bridas normalizadas UNI EN 1092-2.

Contrabridas su solicitud.

MOTORES

Idoneos a la Directiva 2009/125/CE (ErP) Reglamento (EU) No 2019/1781.

Asincronicos a induccion a 2 o 4 polos con ventilacion externa (TEFC).

Proteccion:IP55

Aislamiento: clase F

Tensiones estandar ≤4kW 230/400(D/Y);

≥5,5kW 400/690(D/Y)

Clase de eficiencia segun IEC 60034-30: IE3 y IE4.

PINTURA

Esmalte epoxi bicomponente adecuado para el contacto con el agua potable.

Resistencia a la corrosión en correspondencia con el ciclo C3M según EN12944-6 (Ciclo C5M bajo pedido).

INSTALACION

Las electrobombas pueden ser posicionadas con el eje horizontal o vertical siempre con el motor hacia arriba.

VERSIONES ESPECIALES

Version con variador de frecuencia incluido a bordo motor hasta los 18,5 kW.

Version con motor monofasico hasta los 4kW.

Versiónes en diferentes materiales de construcción:

IRX: version en acero inox. AISI316

IR-M:version en bronce marino

IRXD: version en acero inox Superduplex

Versión certificada ACS

TOLERANCIAS

Bomba UNI EN ISO 9906:2012 grado 3B (otros grados su solicitud).

Motor: IEC 60034-1.

FR**DESCRIPTION**

Electropompes monobloc à aspiration axiale, avec corps à dimensions normalisées EN733, adapte pour recirculation, le chauffage, la récupération de la chaleur, les installations d'approvisionnement en eau, groupes de pressurisation. IR: Electropompe

Pompes et moteurs conformes à la Directive 2009/125/CE (ErP) comme indiqué dans les tableaux des données.

CARACTERISTIQUES

Version de 2 à 4 pôles avec puissances de 0,37kW a 90kW.

Performances à ~2900 1/min.

Débit max : 400 m³/h

hauteur max: 129m

Performances à ~1450 1/min.

Débit max : 825 m³/h

Hauteur max: 65,5m

Sens de rotation horaire,

Dans le sens horaire, vu du côté du moteur

CARACTERISTIQUE CONSTRUCTIVE DES POMPES - version standard - Règlement (UE) n° 547/2012 pour modèles avec MEI > 0,4.

Corps de pompe: fonte EN-GJL-250 avec des dimensions selon EN733 standard (pour les tailles couvertes).

Turbine : fonte EN-GJL-250 ou équivalent

Saillie de l'arbre: en acier inoxydable AISI431 (1.4057) ou Duplex (1.4362).

garniture mécanique bidirectionnelle.

joints en fibre d'aramide.

Brides normalisées UNI EN 1092-2.

Contre Brides disponibles sur demande.

MOTEURS

Conforme à la directive 2009/125/CE (ErP) - Réglementation (EU) No 2019/1781.

Asynchrone à induction, à 2 ou 4 pôles, avec ventilateur extérieur. (TEFC)

Protection : IP55

Isolément : Class F

Tension standard : ≤4kW 230/400(D/Y);

≥5,5kW 400/690(D/Y)

Classe de rendement selon IEC 60034-30: IE3 et IE4.

PEINTURE

Revêtement époxy bicomposant adapté au contact avec l'eau potable.

Résistance à la corrosion correspondant au cycle d'C3M selon EN12944-6 (Cycle C5M sur demande).

INSTALLATION

Les électropompes peuvent être placées avec axe horizontal ou vertical toujours avec le moteur ascendant.

VERSION SPÉCIALE

Version avec variateur de vitesse intégré à bord du moteur jusqu'à 18,5 kW.

Version avec moteur monophasé jusqu'à 4 kW.

Versions dans différents matériaux de construction.

IRX: version en acier inoxydable AISI316

IR-M: version en bronze marine

IRXD: version en acier inoxydable Superduplex

Version certifiée ACS

TOLERANCES

Pompe UNI EN ISO 9906: 2012 degré 3B (autres degrés sur demande).

Moteur : IEC 60034-1.

DE**BESCHREIBUNG**

Monoblock -Elektropumpen mit axialer Ansaugung, mit standardisierten Abmessungen nach EN733, für die Rezirkulation, Heizung, Wärmerückgewinnung, Wasserversorgung, Druckerhöhungsanlagen geeignet.

IR: Elektropumpe.

Pumpen und Motoren nach der Richtlinie 2009/125/EC (ErP), wie in den Datentabellen angegeben.

TECHNISCHE DATEN

von 2 bis 4-poliger Ausführung mit einer Leistung von 0,37 kW bis 90 kW.

Leistung bei ~ 2900 1 / min.

Maximaler Volumenstrom: 400 m³ / h

Maximale Förderhöhe: 129m

Leistung bei ~ 1450 1 / min.

Maximaler Volumenstrom: 825 m³ / h

Maximale Förderhöhe: 65,5m

Drehung Im Uhrzeigersinn, auf der Motorseite gesehen.

**BAUEIGENSCHAFTEN - Standardversion
Entspricht der Richtlinie 2009/125/EG (ErP) - Verordnung (EU) Nr 547/2012 für Modelle mit MEI > 0,4.**

Pumpengehäuse: Gusseisen EN-GJL-250 mit Abmessungen gemäß der Norm EN733 (für die abgedeckten Größen).

Laufgrad: Gusseisen EN-GJL-250 oder gleichwertig

Wellenende: Edelstahl AISI431 (1.4057) oder Duplex (1.4362).

Bidirektionale Gleitringdichtung.

Aramidfaser Dichtungen.

Normalisierte Flansche UNI EN 1092-2.

Gegenflansche auf Anfrage.

ENGINES

Entspricht der Richtlinie 2009/125/EG (ErP) - Verordnung (EU) No 2019/1781.

Asynchrone Induktion, 2- oder 4-Polen, mit Fremdbelüftung (TEFC).

Schutzklasse: IP55.

Isolierung: Klasse F.

Standardspannungen: ≤4kW 230/400 (D / Y);

≥5,5kW 400/690 (D / Y)

Effizienzklassen nach IEC 60034-30: IE3 und IE4.

LACKIERUNG

Zweikomponenten -Epoxid-Beschichtung geeignet für den Kontakt mit Trinkwasser.

Korrosionsbeständigkeit entsprechend dem C3M Zyklus gemäß EN12944-6 (Auf Anfrage C5M Zyklus).

INSTALLATION

Die Elektropumpen können mit der horizontalen oder der vertikalen Achse immer mit dem Motor nach oben positioniert werden.

SONDERVERSION

Version mit integriertem FU am Bord des Motors bis 18,5 kW.

Ausführung mit Einphasenmotoren bis 4 kW.

Versionen in verschiedenen Baustoffen:

IRX: Edelstahl-Ausführung AISI316

IR-M: in Marinebronze Version

IRXD: Edelstahl-Ausführung Superduplex

ACS zertifizierte Ausführung

TOLERANZ

Pumpe nach UNI EN ISO 9906: 2012 Grad 3B (andere Grad auf Anfrage).

Motor: IEC 60034-1.

RU**ОПИСАНИЕ**

Моноблочные электронасосы осевого всасывания с улиткой стандартизированных размеров согласно EN733, для циркуляционных, отопительных систем, систем водоснабжения, бустерных установок. IR: Электронасос

Насосы и двигатели в соответствии с Директивой 2009/125/CE (ErP) согласно указаниям в таблице данных.

ХАРАКТЕРИСТИКИ

2 или 4 полюсное исполнение
С мощностями от 0,37 кВт до 90 кВт

Параметры при ~2900 об/мин

Максимальный расход 400 м³/ч

Максимальный напор 129 мт

Параметры при ~1450 об/мин

Максимальный расход 825 м³/ч

Максимальный напор: 65,5 мт

Направление вращения: по часовой стрелке (со стороны двигателя)

**ХАРАКТИРИСТИКИ КОНСТРУКЦИИ
НАСОСЫ - стандартное исполнение
В соответствии с Директивой 2009/125/CE (ErP) - Регламент (EU) No 547/2012 моделей с MEI > 0,4.**

Корпус насоса: чугун EN-GJL-250 с размерами согласно норме EN733 (в случае предусмотренных размеров)

Рабочее колесо: чугун EN-GJL-250 или эквивалентный материал

Концевой вал: нержавеющая сталь AISI431 (1.4057) или duplexная сталь (1.4362)

Двухнаправленное механическое уплотнение

Уплотнения из арамидного волокна

Унифицированные фланцы UNI EN 1092-2.

Ответные фланцы поставляются по запросу

ДВИГАТЕЛИ

В соответствии с Директивой 2009/125/CE (ErP) - Регламент (EU) No 2019/1781

Асинхронные индукционные, 2 или 4 полюсные с внешней вентиляцией (TEFC)

Защита: IP55

Класс изоляции: F

Стандартные напряжения:

≤4kW 230/400(D/Y);

≥5,5kW 400/690(D/Y)

Класс энергобережения согласно 60034-30: IE3 и IE4.

ПОКРАСКА

Антикоррозийная двухкомпонентная эмаль, подходящая для контакта с питьевой водой. Стойкость к коррозии соответствует циклу C3M согласно EN12944-6 (Цикл C5M по запросу).

УСТАНОВКА

Электронасосы могут быть установлены на горизонтальной или вертикальной оси, двигателем всегда вверх.

СПЕЦИАЛЬНЫЕ ИСПОЛНЕНИЯ

Исполнение с инвертером встроенным в двигатель до 18,5 кВт

Исполнение с однофазным двигателем до 4 кВт

Исполнения из различных материалов

IRX: исполнение из нержавеющей стали AISI316

IR-M: исполнение из морской бронзы

IRXD: исполнение из нержавеющей стали Superduplex

Исполнение сертифицированное ACS











ДОПУЩЕНИЯ

Насос согласно UNI EN ISO 9906:2012 уровень 3B (другие уровни по запросу)

Двигатель: IEC 60034-1.

MATERIALS AND MAIN PARTS









Materiali e componenti principali • Materiales y componentes principales • Matériaux et principaux composants • Materialien und hauptbestandteilen • материалы и основные компоненты

COMPONENT Componente • Componente • Composant Composant • Компоненты	VERSIONE Version • Version • Version • Version • Версия																															
	IR Standard (Cast iron)		IRX (Stainless steel AISI316)																													
Pump body Corpo pompa Cuerpo bomba Corps pompe Pumpengehäuse Corpo pompa		Ghisa Cast iron Hierro fundido Fonte GuBeisen Чугун EN-GJL-250		Precision casted stainless steel Acciaio inox microfuso Acero inox microfundido Acier inox de microfusion Edelstahlguss литая нержавеющая сталь AISI316 (CF8M - 1.4408)																												
Impeller Girante Impulsor Turbine Laufrad Рабочие колёса		Refer to detailed table at page 28 Fare riferimento a tabella dettagliata a pagina 28 Consulte la tabla detallada a la página 28 Reportez-vous au tableau détaillé à la page 28 Siehe die detaillierte Tabelle auf Seite 28 См. Подробную таблицу на стр. 28		Precision casted stainless steel Acciaio inox microfuso Acero inox microfundido Acier inox de microfusion Edelstahlguss литая нержавеющая сталь AISI316 (CF8M - 1.4408)																												
Seal holding cover/disc Disco/coperchio porta tenuta Disco/tapa anillo intermedio Plateau/couvercle porte garniture mécanique Scheibe/Dichtungsdeckel Диск/ уплотнительная крышка		Ghisa Cast iron Hierro fundido Fonte GuBeisen Чугун EN-GJL-250		Precision casted stainless steel Acciaio inox microfuso Acero inox microfundido Acier inox de microfusion Edelstahlguss литая нержавеющая сталь AISI316 (CF8M - 1.4408)																												
Shaft end Sporgenza albero Saliente de eje Extension de l'arbre Welleende Концевой вал		Stainless steel Acciaio inossidabile Acero inoxidable Acier inoxydable Rostfreier Stahl нержавеющая сталь AISI431 (1.4057)	Stainless steel Acciaio inossidabile Acero inoxidable Acier inoxydable Rostfreier Stahl нержавеющая сталь Duplex (1.4362)		Stainless steel Acciaio inossidabile Acero inoxidable Acier inoxydable Rostfreier Stahl нержавеющая сталь Duplex (1.4362)																											
Mechanical seal Tenuta meccanica Cierre mecánico Garniture mécanique Mechanische Dichtung Механическое уплотнение		<table border="1"> <thead> <tr> <th>∅</th> <th>1</th> <th>2</th> <th>3</th> <th>4</th> </tr> </thead> <tbody> <tr> <td>[mm]</td> <td></td> <td></td> <td></td> <td></td> </tr> <tr> <td>20-28</td> <td>Q1</td> <td>V</td> <td>E</td> <td>GG</td> </tr> <tr> <td>38-50</td> <td>B</td> <td>V</td> <td>E</td> <td>GG</td> </tr> </tbody> </table>		∅	1	2	3	4	[mm]					20-28	Q1	V	E	GG	38-50	B	V	E	GG	<table border="1"> <tbody> <tr> <td>1</td> <td>2</td> <td>3</td> <td>4</td> </tr> <tr> <td>Q1</td> <td>Q1</td> <td>V</td> <td>GG</td> </tr> </tbody> </table>	1	2	3	4	Q1	Q1	V	GG
∅	1	2	3	4																												
[mm]																																
20-28	Q1	V	E	GG																												
38-50	B	V	E	GG																												
1	2	3	4																													
Q1	Q1	V	GG																													
Rubber parts Parti in gomma Juntas de caucho Joints en caoutchouc Bestandteile aus Gummi Части из резины		EPDM																														
Gasket Guarnizione Empaquetadura Joint Dichtung уплотнение																																

Mechanical seal • Tenuta meccanica • Cierre mecánico • Garniture mécanique • Mechanische Dichtung • Механическое уплотнение

- 1) Rotating ring - Anello rotante - Anillo deslizante - Grain mobile - Gleitring - Подвижное кольцо
 2) Fixed ring - Anello fisso - Anillo fijo - Grain fixe - Gegenring - неподвижное кольцо
 3) Rubber elements - Elastomeri - Elastómeros - Elastomères - Elastomere - Эластомеры
 4) Spring and metal bellows - Molla e Componenti metallici - Muelle y componentes metálicos - Ressort et composants métalliques - Feder und Metallbestandteile - Пружина и металлические компоненты
 [B]: Carbon impregnated with resin - Carbonio impregnato di resina - Carbono embebido con resina - Carbone imprégné avec résine - Kohlenstoff mit Harz getränkt - Углерод пропитанный смолой
 [V(1-2)]: Alumine oxide - Ossido di allumina - Óxido de alúmina - Oxide d'alumine - Tonerdeoxyd - Окись алюминия
 [Q1]: Silicon carbide - Carburo di silicio - Carburo de silicio - Carbone de silicium - Karborundum - Карбид кремния
 [E]: EPDM
 [V(3)]: FPM
 [G]: Stainless steel - Acciaio inox - Acero inox - Acier inoxydable - Rostfreier Stahl - нержавеющая сталь [AISI 316]
 [G4]: Stainless steel - Acciaio inox - Acero inox - Acier inoxydable - Rostfreier Stahl - нержавеющая сталь [Superduplex]

VERSIONE
Version • Version • Version • Version • Версия

IR-M (Bronze)		IRXD (Superduplex)																					
	Bronze Bronzo Bronce Bronze Bronze Бронза G-CuSn10		Precision casted stainless steel Acciaio inox microfuso Acero inox microfundido Acier inox de microfusion Edelstahlguss литая нержавеющая сталь Superduplex 5A (CE3MN)																				
	Bronze Bronzo Bronce Bronze Bronze Бронза G-CuSn10		Precision casted stainless steel Acciaio inox microfuso Acero inox microfundido Acier inox de microfusion Edelstahlguss литая нержавеющая сталь Superduplex 5A (CE3MN)																				
	Bronze Bronzo Bronce Bronze Bronze Бронза G-CuSn10		Precision casted stainless steel Acciaio inox microfuso Acero inox microfundido Acier inox de microfusion Edelstahlguss литая нержавеющая сталь Superduplex 5A (CE3MN)																				
	Stainless steel Acciaio inossidabile Acero inoxidable Acier inoxydable Rostfreier Stahl нержавеющая сталь Duplex (1.4362)		Stainless steel Acciaio inossidabile Acero inoxidable Acier inoxydable Rostfreier Stahl нержавеющая сталь Superduplex 1.4507																				
<table border="1"> <tr><td>1</td><td>2</td><td>3</td><td>4</td></tr> <tr><td>Q1</td><td>Q1</td><td>V</td><td>GG</td></tr> </table>		1	2	3	4	Q1	Q1	V	GG	<table border="1"> <tr><td>1</td><td>2</td><td>3</td><td>4</td></tr> <tr><td>Q1</td><td>U3</td><td>E</td><td>G4G4</td></tr> <tr><td>Q1</td><td>Q1</td><td>E</td><td>MG4</td></tr> </table>		1	2	3	4	Q1	U3	E	G4G4	Q1	Q1	E	MG4
1	2	3	4																				
Q1	Q1	V	GG																				
1	2	3	4																				
Q1	U3	E	G4G4																				
Q1	Q1	E	MG4																				
FPM		EPDM																					

Aramidic fiber
Fibra aramidica
Fibra aramida
Aramide
Aramidfaser
Арамидное волокно

IR



IRX



IR-M



IRXD



MATERIALS AND MAIN PARTS

Materiali e componenti principali • Materiales y componentes principales • Matériaux et principaux composants • Materialien und hauptbestandteilen • материалы и основные компоненты

IMPELLER Girante • Impulsor • Turbine • Laufrad • Рабочие колёса

Model Modello Modelo Modèle Modell Модель		Cast iron Ghisa Hierro fundido Fonte Gußeisen Чугун	Ductile cast iron Ghisa sferoidale Hierro esferoidal Fonte ductile Sphaeroguss gemacht высокопрочного чугуна	Precision casted steel Acciaio microfuso Acero microfundido Acier de microfusion Edelstahlguss литая нержавеющая сталь	Brass Ottone Latón Laiton Messing Латунь	Bronze Bronzo Bronce Bronze Bronze Бронза	Precision casted stainless steel Acciaio inox microfuso Acero inox microfundido Acier inox de microfusion Edelstahlguss литая нержавеющая сталь		
		EN GJL-250	EN-GJS-500	G20Mn5			AISI304 (CF8-1.4308)	AISI316 (CF8M-1.4408)	Superduplex 5A (CE3MN)
32-125	A-B-C	S	N.A.	N.A.	N.A.	R	N.A.	R	R
32-125S	SA-SB-SC-SD	N.A.	N.A.	S	N.A.	R	N.A.	R	R
32-160	B-C	R	N.A.	N.A.	S	R	N.A.	R	R
32-160	A	S	N.A.	N.A.	N.A.	R	N.A.	R	R
32-160S	SA-SB-SC	N.A.	N.A.	S	N.A.	R	N.A.	R	R
32-160N	NA-NB-NC	R	N.A.	N.A.	S	R	N.A.	R	R
32-200	N	N.A.	N.A.	S	N.A.	N.A.	N.A.	R	R
32-200N	NA-NB-NC	R	N.A.	N.A.	S	R	N.A.	R	R
32-250	A-B-C-D-E	S	N.A.	R	N.A.	R	N.A.	R	R
32-250S	SA-SAB-SB-SC-SD-SE	S	N.A.	N.A.	N.A.	R	N.A.	R	R
40-125	A-B-C	S	N.A.	N.A.	N.A.	R	N.A.	R	R
40-125S	SA-SB-SC-SD	S	N.A.	N.A.	N.A.	R	N.A.	R	R
40-160N	NO-NA-NB-NC	N.A.	N.A.	N.A.	S	R	N.A.	R	R
40-200	A-B-C	N.A.	N.A.	N.A.	S	R	N.A.	R	R
40-200N	NA-NB	N.A.	N.A.	N.A.	S	N.A.	N.A.	R	R
40-250	A-B-C	S	N.A.	R	N.A.	R	N.A.	R	R
40-250N	NA-NB-NC-ND-NE	R	N.A.	S	N.A.	R	N.A.	R	R
40-315	A-B-C	S	N.A.	N.A.	N.A.	R	N.A.	R	R
50-125	A-B-C	S	N.A.	N.A.	N.A.	R	N.A.	R	R
50-160	A-B	S	N.A.	N.A.	N.A.	R	N.A.	R	R
50-160N	NA-NC	R	N.A.	S	N.A.	R	N.A.	R	R
50-160N	NB	S	N.A.	R	N.A.	R	N.A.	R	R
50-200	A-B-C	S	N.A.	N.A.	N.A.	R	N.A.	R	R
50-200S	SA-SB-SC-SD	S	N.A.	N.A.	N.A.	N.A.	N.A.	R	R
50-200N	NA-NB-NC	S	N.A.	N.A.	N.A.	R	N.A.	R	R
50-250N	NA-NB-NC-ND	S	N.A.	N.A.	N.A.	R	N.A.	R	R
50-315 1450rpm	A-B-C-D	S	R	N.A.	N.A.	R	N.A.	R	R
50-315 2900rpm	A-B-C-D	N.A.	S	N.A.	N.A.	R	N.A.	R	R
65-125	A-B-C-D	S	N.A.	N.A.	N.A.	R	N.A.	R	R
65-125S	SA	S	N.A.	N.A.	N.A.	R	N.A.	R	R
65-160	A-B-C	S	N.A.	N.A.	N.A.	R	N.A.	R	R
65-200	A-B-C	S	N.A.	R	N.A.	R	N.A.	R	R
65-200N	NB	R	N.A.	S	N.A.	R	N.A.	R	R
65-200N	NA-NC	S	N.A.	N.A.	N.A.	R	N.A.	R	R
65-250N	NO-NA-NB-NC	S	N.A.	N.A.	N.A.	R	N.A.	R	R
65-250S	SA-SB	S	N.A.	N.A.	N.A.	N.A.	N.A.	R	R
65-315	A-B-C	S	R	N.A.	N.A.	R	N.A.	R	R
65-400	A-B-C	S	N.A.	N.A.	N.A.	R	N.A.	R	R
80-160	E-F-G	R	N.A.	S	N.A.	R	N.A.	R	R
80-160	A-B-C-D	R	N.A.	R	N.A.	R	N.A.	R	R
80-200	O-A-B	S	N.A.	N.A.	N.A.	R	N.A.	R	R
80-250	A-B-C	S	N.A.	N.A.	N.A.	R	N.A.	R	R
80-315	A-B-C	S	N.A.	N.A.	N.A.	R	N.A.	R	R
80-400	A-B-C	S	N.A.	N.A.	N.A.	R	N.A.	R	R
100-200	B-C-D	R	N.A.	S	N.A.	R	N.A.	R	R
100-200	A	S	N.A.	N.A.	N.A.	R	N.A.	R	R
100-250	A-B-C-CD-D	S	N.A.	N.A.	N.A.	R	N.A.	R	R
100-315	B-C	S	N.A.	R	N.A.	R	N.A.	R	R
100-315	A	R	N.A.	S	N.A.	R	N.A.	R	R
100-400N	NB-NC	N.A.	N.A.	S	N.A.	R	N.A.	R	R
100-400N	NA	N.A.	S	N.A.	N.A.	R	N.A.	R	R
125-250	A-AB-B	R	N.A.	S	N.A.	R	N.A.	R	R
125-315	A-C	R	N.A.	S	N.A.	R	N.A.	R	R
125-315	B	S	N.A.	R	N.A.	R	N.A.	R	R
125-400	A-B-C	R	N.A.	S	N.A.	R	N.A.	R	R
150-250	A-B-C	S	N.A.	N.A.	N.A.	N.A.	N.A.	R	R
150-315	A-B-C	N.A.	N.A.	N.A.	N.A.	R	S	R	R
150-400	A-B-C	R	N.A.	S	N.A.	R	N.A.	R	R
200-315	A-B-C	S	N.A.	N.A.	N.A.	R	N.A.	R	R

S: Standard • Standard • Estándar • Standard • Standard • Стандартный.

R: On request • A richiesta • Bajo demanda • Sur demand • Auf anfrage • По запросу.

N.A.: Not available • Non disponibile. No disponible. • Pas disponible. • Nicht verfügbar • Нет в наличии.

SPECIAL VERSIONS

Versioni speciali • Versiones especiales • Versions spéciales • Spezielle Ausführungen •
Специальные исполнения



ACS CERTIFIED CONFIGURATION AVAILABLE ON REQUEST

Configurazione certificata ACS fornibile su richiesta • Configuración certificada ACS disponible bajo solicitud • Configuration certifiée ACS sur demande • ACS zertifizierte Konfiguration auf Anfrage verfügbar. • Исполнение сертифицированное ACS поставляется по запросу



VERSION WITH IE4 EFFICIENCY MOTOR

Versioni con motore con efficienza IE4 • Versiones con motores con eficiencia IE4 • Versions avec moteur à efficacité IE4 • Motorvarianten mit Effizienzklasse IE4 • Исполнение с двигателем энергоэффективности IE4



VERSION WITH SAER INTEGRATED VFD (INVERTER) UP TO 18,5 kW

Versioni con inverter SAER integrato fino a 18,5 kW • Versiones con variador incorporado hasta 18,5 kW • Versions avec variateur de vitesse SAER intégré jusqu'à 18,5 kW • Ausführungen mit integriertem SAER-Frequenzumformer bis zu 18,5 kW • Исполнения со встроенным частотным преобразователем до 18,5 кВт

VERSION WITH EXTERNAL COATING WITH RESISTANCE ACCORDING TO CYCLE C5-M MEDIUM

Versione con verniciatura esterna con resistenza corrispondente a ciclo C5-M Medium • Versión con pintura exterior con resistencia correspondiente a ciclo C5-M Medium • Version avec peinture extérieure avec résistance correspondant au cycle C5-M Medium • Version mit Außenlackierung mit Widerstand entsprechend C5-M mittlerer Zyklus • Исполнение с наружной окраской со стойкостью, соответствующей среднему циклу C5-M

VERSION FOR LIQUID TEMPERATURE UP TO 120°C

Versione per temperatura del liquido fino a 120°C • Versión para temperaturas de líquido hasta 120°C • Version pour températures liquides jusqu'à 120°C • Version für Flüssigkeitstemperaturen bis 120°C • Исполнение для жидкостей с температурой до 120°C

IR 2900 1/min

HYDRAULIC FEATURES

Caratteristiche idrauliche • Características hidráulicas • Caracteristiques hydrauliques
• Hydraulische eigenschaften • Гидравлические характеристики

IR32				2900 1/min																	50Hz				
Type Tipo Тип	P ₂		MEI	Q	L/s	0	1,1	1,7	2,2	3,3	4,4	5,6	6,4	6,9	7,8	8,3	9,2	9,7	10,6	11,7	12,5	13,9	15,3		
	kW	HP			m ³ /h	0	4	6	8	12	16	20	23	25	28	30	33	35	38	42	45	50	55		
					l/min	0	67	100	133	200	267	333	383	417	467	500	550	583	633	700	750	833	917		
IR32-125 C	0,75	1	>0,1	H (m)	17	16,5	16	15	13	10															
IR32-125 B	1,1	1,5	>0,1		21	20,5	20	19	16	12															
IR32-125 A	1,5	2	>0,1		25,5	25	24,5	24,5	22	19	15														
IR32-125 SD	0,75	1	>0,4		12	11,5	11	11	10	9	8	7													
IR32-125 SC	1,1	1,5	>0,4		18	17,5	17	17	16	15	14	13													
IR32-125 SB	1,5	2	>0,4		22	21,5	21,5	21	20	19	18	17													
IR32-125 SA	2,2	3	>0,4		26	25,5	25	25	24	23	22	21	20,5	19	18										
IR32-160 C	1,5	2	>0,1		28	27,5	27	26,5	25	22	18,5														
IR32-160 B	2,2	3	>0,1		33	32	31,5	31	29	27	23														
IR32-160 A	3	4	>0,1		37	36,5	36	35,5	34	31,5	28														
IR32-160SC	2,2	3	>0,5		25,5		25	24,5	23	21	18														
IR32-160SB	3	4	>0,5		32,5		32	31,5	31	29	27	25,5	24	20											
IR32-160SA	4	5,5	>0,5		41		40,5	40	39,5	38	35	33	31	29	27										
IR32-160 NC	3	4	>0,3		29,5		29	29	28,5	27	25,5	24	22,5	20	18,5										
IR32-160 NB	4	5,5	>0,3		36,5		36	36	35,8	34,5	33	32	31	29	27,5	25	23								
IR32-160 NA	5,5	7,5	>0,3		43		42,5	42,5	42	41	40	39	38	36,5	34,5	32,5	31	30							
IR32-200 N	4	5,5	>0,4		56		55	54	52	48,5															
IR32-200 NC	4	5,5	>0,4		46		45	44	41,5	38,5	34,5	30	27,5												
IR32-200 NB	5,5	7,5	>0,4		53,5		53	53	52	50,5	47,5	45	43	38,5	35										
IR32-200 NA	7,5	10	>0,4		63		62,5	62,5	62	61,5	59,5	58	57,5	53,5	50	42,5	38,5								
IR32-250 E	7,5	10	>0,4		64			63	62,5	61,5	59	57	56,5	56											
IR32-250 D	9,2	12,5	>0,4		70			69,5	69	68,5	67	66	65,5	65	63										
IR32-250 C	11	15	>0,4		76,5			76	75,5	75	74	72	72	71,5	69										
IR32-250 B	13,5	18,3	>0,4		86			83,5	82	81,5	80	79,5	79,5	79	75										
IR32-250 A	17	23	>0,4		94			96	95	94	93	92,5	92	91	90	75									
IR32-250 SE	7,5	10	>0,6		62				57	56,5	56	53,5	52,5	49	45										
IR32-250 SD	9,2	12,5	>0,6		68				63	62	61	59,5	58,5	57	55	50									
IR32-250 SC	11	15	>0,6		76				71	70	69	68,5	68	67	65	62	60,5	56,5	50						
IR32-250 SB	12,5	17	>0,6		83				77	77	76,5	76	75,5	75	73	70	68	65	62	53					
IR 32-250SAB	15	20	>0,6		90				85	84,5	83,5	83	82,5	82	81	78	77	73,5	72	65	57				
IR32-250 SA	17	23	>0,6	98				93	92	91	91	90,5	90,5	90	88	87	85,5	83	79	72	64				

IR40				2900 1/min																		50Hz																	
Type Тип Тип	P ₂		MEI	Q	l/s	0	2,2	2,5	2,8	3,3	4,4	5,5	6,9	8,3	9,7	11	12	12,5	13,9	15	16,7	18,1	19,4	22															
	kW	HP			m ³ /h	0	8	9	10	12	16	20	25	30	35	40	43	45	50	55	60	65	70	80															
	l/min	0			133	150	167	200	266	333	417	500	583	666	717	750	833	917	1000	1083	1167	1333																	
IR40-125 C	1,5	2	>0,1	H (m)	19			18,5	18	17	16,5	14,5	12,5	9,5																									
IR40-125 B	2,2	3	>0,1		22,5			22	22	21	20,5	19	17,5	15																									
IR40-125 A	3	4	>0,1		28			27,5	27	26,5	26,5	24,5	23	20	17																								
IR40-125 SD	1,5	2	>0,7		19	18,5	18	17,5	17	16,5	16	14	12																										
IR40-125 SC	2,2	3	>0,7		24,5	24	24	23,5	23,5	23	23	21	19	17																									
IR40-125 SB	3	4	>0,7		27,5		27	26,5	26,5	26	26	24,5	23	21	19	17																							
IR40-125 SA	4	5,5	>0,7		30			29	29	28,5	28	27	26	25	23	21	19,5	17																					
IR40-160 NC/B	3	4	>0,4		32			31,5	31,5	31	30	29	26,5																										
IR40-160 NC/A	4	5,5	>0,4		32			31,5	31,5	31	30	29	26,5	23	21	18,5	16																						
IR40-160 NB/B	4	5,5	>0,4		36,5				36	35,5	35	34	32	30																									
IR40-160 NB/A	5,5	7,5	>0,4		36,5				36	35,5	35	34	32	30	27,5	26	24,5	20,5																					
IR40-160 NA	5,5	7,5	>0,4		39				39	38,5	38	37,5	36	33,5	32	31,5	28,5	25,5	22																				
IR40-160 NO	7,5	10	>0,4		41,5				41,5	41,5	41	40,5	39,5	38	36	34,5	34	31	28,5	25,5	22																		
IR40-200 C	4	5,5	>0,7		45				43,5	43	41	37	33,5																										
IR40-200 B	5,5	7,5	>0,7		49				48,5	47,5	46	43,5	40,5	36,5	31,5																								
IR40-200 A	7,5	10	>0,7		58				58	57,5	57	55	52	48	42																								
IR40-200NB	7,5	10	>0,4		53						52,5	51,5	49,4	47	44	42,5	41,5	37,5	30,5																				
IR40-200NA	11	15	>0,4		61						60	59	57	56	54	52	50	47	41,5	35																			
IR40-250C	9,2	12,5	>0,1		65				64	63	62	61	58,5	56	53																								
IR40-250B	11	15	>0,1		71				70	69	68	67	64,5	62	59																								
IR40-250A	15	20	>0,1		89				87	86	85	83	80	77	73																								
IR40-250NE	12,5	17	>0,7		67,5			67	66,5	65,5	64	62	60	57	54	51,5	49	45	43																				
IR40-250ND	15	20	>0,7		74			73	72,5	72	71	69,5	68	66	64	63	62	60	57	54																			
IR40-250NC	17	23	>0,7		82			81	80,5	80	79	77,5	76	74,5	73	71,5	70	68	65	62	59	55																	
IR40-250NB	18,5	25	>0,7		89			88	87,5	87	86	85	84	82	80	78,5	77	75	71	68	65	60																	
IR40-250NA	22	30	>0,7		98			95	94,5	94	93	91	89	87	85	84,5	84	79	76	71	66	61																	
IR40-315C	37	50	>0,5		100								96	95,5	95	94,5	94	93	92	90	88	85	80																
IR40-315B	45	60	>0,5		129									128	127,5	127	126,5	126	125	124	122	121	120	118															

IR80				2900 1/min																	50Hz										
Type Tipo Тип	P ₂		MEI	Q	l/s	0	18	19,4	22,2	25	33,3	38,9	45,8	48,6	54,2	55,6	58,3	61,1	62,5	63,8	66,7	69,4	70,8	75	77,8						
	kW	HP			m ³ /h	0	65	70	80	90	120	140	165	175	195	200	210	220	225	230	240	250	255	270	280						
	l/min	0			1083	1167	1333	1500	2000	2333	2750	2917	3250	3333	3500	3667	3750	3833	4000	4167	4250	4500	4667								
IR80-160G	5,5	7,5	>0,6	H (m)	18	17	16,5	16	15	12	10																				
IR80-160F	7,5	10	>0,6		20	19,5	19	18,5	18	15,5	13,5	10,5																			
IR80-160E	9,2	12,5	>0,6		25,5	25	24,5	24,5	24	21	19	16																			
IR80-160D	11	15	>0,6		26,5	26	25,5	25,5	25	22,5	20,5	17,5	16																		
IR80-160C	15	20	>0,6		30,5		30	30	29,5	27	24	20	19	17																	
IR80-160B	18,5	25	>0,6		37		36	35,5	34,5	31,5	29,5	26	25	21																	
IR80-160A	22	30	>0,6		40,5		40	40	39,5	37,5	36	33	31,5	28,5	27	25,5	24	23,5													
NEW! IR80-200C	30	40	>0,7		44			43,5	43	41,5	39	35,5	33,5	30,5	29	27	24,7														
IR80-200B	30	40	>0,7		52			51,5	51	50	49	46	44	41,5	41	39,5	38	35	34,5	33	31										
IR80-200A	37	50	>0,7		59			58,5	58	57	56	53,5	51,5	50	49	47	45	43	42,5	41,5	40	38,5	35								
NEW! IR80-200D	45	60	>0,7		64			63,5	63,5	63	62,5	60	58	56,5	56	54,5	53	51	50,5	49,5	48	47	44	42							
NEW! IR80-250D	37	50	>0,7		65			64,5	64	62,5	61	57,5	56,5	54,5	53																
NEW! IR80-250C	45	60	>0,7		71			71	70,5	69	67,5	65	63,5	61,5	61	59,5	57,5	57													
NEW! IR80-250B	55	75	>0,7		80			80	80	78,5	77	75	73,5	72	71,5	70	68,5	68	67	65	63,5	62									
NEW! IR80-250AB	75	90	>0,7		94			94	94	93	92	91	90	87,5	87	86	85	84,5	83,5	82,5	81	80									
NEW! IR80-250A	90	125	>0,7	102			102	102	102	101	100	99	97,5	97	95,5	95	94,5	93,5	92,5	91	90,5	88	85,5								

IR100				2900 1/min																	50Hz										
Type Tipo Тип	P ₂		MEI	Q	l/s	0	18,1	27,8	36,1	41,7	50	58,3	66,7	75	83,3	87,5	97,2	104	111												
	kW	HP			m ³ /h	0	65	100	130	150	180	210	240	270	300	315	350	375	400												
	l/min	0			1083	1667	2167	2500	3000	3500	4000	4500	5000	5250	5833	6250	6667														
NEW! IR100-200D	22	30	>0,4	H (m)	37,5	37,5	36,5	34,5	33,5	31	28	24,5	19,5	14,5	12,5																
NEW! IR100-200C	30	40	>0,4		43	43	42,5	41,5	40,5	38,5	37	34	31	27	25	19															
NEW! IR100-200B	37	50	>0,4		51	50,5	50	49	48	46,5	44,5	41,5	38	33,5	30	19,5															
NEW! IR100-200A	55	75	>0,4		62	61,5	61	60,5	60	59	57,5	55,5	52,5	49,5	47	40	34,5														
NEW! IR100-250D	45	60	>0,6		60			59	58,5	56,5	53,5	50	46	41,5	39	32,5	28,5														
NEW! IR100-250CD	55	75	>0,6		68			67,5	67	65	62	58,5	54	49,5	46,5	40,5	34,5	28,5													
NEW! IR100-250C	75	100	>0,6		73,5			72	71	69,5	66,5	63	58,5	53,5	51	44	38,5	31,5													
NEW! IR100-250B	75	100	>0,6		80			79,5	79	77,5	75,5	72,5	68,5	64	61,5	54,5	49,5	44													
NEW! IR100-250A	90	125	>0,6		98,5			97	95,5	94,5	92	89,5	86	83	80,5	75,5	70,6	65													

IR 1450 1/min

HYDRAULIC FEATURES

Caratteristiche idrauliche • Características hidráulicas • Caracteristiques hydrauliques

• Hydraulische eigenschaften • Гидравлические характеристики

IR4P32				1450 1/min																50Hz			
Type Tipo Тип	P ₂		MEI	Q	U/s	0	0,8	1,1	1,7	2,2	2,8	3,3	3,9	4,4	5	5,6	6,9	8,3	9,2	10,6			
	kW	HP			m³/h	0	3	4	6	8	10	12	14	16	18	20	25	30	33	38			
	l/min	0			50	67	100	133	167	200	233	267	300	333	417	500	549	633					
IR4P32-125A	0,37	0,5	>0,1	H (m)	6,5	6	6	5,5	5	4	3,5												
IR4P32-160A	0,55	0,75	>0,1		9,5	9	9	8,5	8	7	5,5	5											
IR4P32-160SA	0,55	0,75	>0,4		11	10	9,5	9	8,5	7,5	6,5	4,5											
IR4P32-200NA	1,1	1,5	>0,4		16,5		16	15,5	15	14	12,5	11	9,5	7,5									
IR4P32-250C	2,2	3	>0,1		20	19,5	19,5	19	18,5	18	18	17,5	17	16,5	16	15							
IR4P32-250A	2,2	3	>0,1		23,5	23	23	22,5	22	21,5	21	20,5	20	19,5	18,5	16							
IR4P32-250SB	2,2	3	>0,7		21						20,5	20,5	20	19,5	19,5	19	18	16	15				
IR4P32-250SA	3	4	>0,7		23,5						23	23	22,5	22,5	22	21,5	21	19,5	18,5	16			

IR4P40				1450 1/min																50Hz			
Type Tipo Тип	P ₂		MEI	Q	U/s	0	1,7	2,8	3,9	4,4	5,6	6,4	6,9	7,2	8,3	9,7	11	13	15	17,8			
	kW	HP			m³/h	0	6	10	14	16	20	23	25	26	30	35	40	48	54	65			
	l/min	0			100	167	233	267	333	383	417	433	500	583	667	800	900	1067					
IR4P40-125A	0,37	0,55	>0,2	H (m)	7	6,5	6,5	6	5,5	4,5													
IR4P40-125SB	0,37	0,55	>0,7		6,5	6,5	6,5	6	5,5	4,5	4												
IR4P40-125SA	0,55	0,75	>0,7		8	7,5	7,5	7,5	7	6	6	5,5	5										
IR4P40-160NA	0,75	1	>0,5		9,5	9	9	9	8,5	7,5	7	6,5	6	4,5									
IR4P40-200A	1,1	1,5	>0,7		16	16	15,5	14,5	14	12,5	11,5	10											
IR4P40-250NC	2,2	3	>0,6		20	19,5	19	19	18,5	18	17	16,5	16	15	12,5								
IR4P40-250NA	3	4	>0,6		23,5	23,5	23	23	22	21	20,5	20	19,5	18,5	16								
IR4P40-315C	4	5,5	>0,7		25	25	24,5	24,5	24,5	24	24	23,5	23,5	23	21,5	20							
IR4P40-315B	5,5	7,5	>0,7		31,5	31	30,5	30,5	30,5	30	30	29,5	29,5	29	28	27	25						
IR4P40-315A	9,2	12,5	>0,7		41		40,5	40,5	30,5	40	40	29,5	29,5	39	38	37	36	34	30				

IR4P50				1450 1/min																50Hz			
Type Tipo Тип	P ₂		MEI	Q	U/s	0	2,8	3,3	4,4	5,6	6	7,2	8,3	9,2	9,7	11	11,9	13	15,3	16,7	19,4		
	kW	HP			m³/h	0	10	12	16	20	22	26	30	33	35	40	43	48	55	60	70		
	l/min	0			167	200	267	333	367	433	500	550	583	667	717	800	917	1000	1167				
IR4P50-125A	0,55	0,75	>0,5	H (m)	6,5	6	6	6	5,5	5,5	5	4,5	4										
IR4P50-160NB	1,1	1,5	>0,7		10,5			10	10	9,5	9,5	9	8,5	8	7,5	7							
IR4P50-160NA	1,5	2	>0,7		11,5			11	11	10,5	10,5	10	9,5	9	8,5	8							
IR4P50-200SB	1,1	1,5	>0,4		12,5			12	11,5	10,5	10	9,5	8,5	7,5									
IR4P50-200SA	1,5	2	>0,4		16			14,5	14	13,5	13	12	11,5	10,5	10	9							
IR4P50-200A	1,5	2	>0,1		15	14,5	14,5	14	13	12,5	12	11	10	9,5									
IR4P50-200NB	2,2	3	>0,7		16			15,5	15,5	15	14,5	14	13,5	13	11,5	11	10	8,5					
IR4P50-200NA	3	4	>0,7		18			17,5	17,5	17	17	16,5	16	15,5	14,5	14	13	11,5	9,5				
IR4P50-250ND	2,2	3	>0,7		17	16,5	16,5	16	15,5	15	14	13,5	13	12	10								
IR4P50-250NA	4	5,5	>0,7		24,5	24	24	23,5	23,5	23	22,5	22	21,5	21	20	19	17	13,5	11				
NEW! IR4P50-315D	5,5	7,5	>0,7		27								24	23,5	23	22	21,5	20,5	18	16,5			
NEW! IR4P50-315C	7,5	10	>0,7		31								28	27,5	27	26	25	24	22	20,5	17		
NEW! IR4P50-315B	9,2	12,5	>0,7		34								32	31,5	31	30	29	28	25,5	24	20		
NEW! IR4P50-315A	11	15	>0,7		41								40	39,5	39	38	37	36	34	32,5	29		

IR4P65				1450 1/min																	50Hz				
Type Tipo Тип	P ₂		MEI	Q	l/s	0	2,8	5,6	6,9	8,3	11	12,5	14	16,7	18,1	20,8	22,2	25	27,8	31,9	33,3	39			
	kW	HP			m ³ /h	0	10	20	25	30	40	45	50	60	65	75	80	90	100	115	120	140			
	l/min	0			167	333	417	500	667	750	833	1000	1083	1250	1333	1500	1667	1917	2000	2333					
IR4P65-125A	0,75	1	>0,2	H (m)	6		5,5	5,3	5	4,4	4														
IR4P65-125SA	0,75	1	>0,7		7	6,8	6,5	6,4	6,2	5,8	5,5	5													
IR4P65-160A	1,5	2	>0,5		10,5			10,3	10	9,5	9	8,5	7,5												
IR4P65-200A	3	4	>0,6		14,5			14	14	13,5	13,5	13	11,5	11	9	8,5									
IR4P65-200NA	3	4	>0,7		18			17,5	17	16	15,5	15	13,5	12,5	10,5	9,5									
IR4P65-250NB	4	5,5	>0,1		20,5			20	20	19	18,5	18	16,5	16											
IR4P65-250NA	5,5	7,5	>0,1		23			22,5	22,5	22	21,5	21	20	19	18	17	15								
IR4P65-250SB	4	5,5	>0,7		19,5			19	19	18,5	18	17,5	16	15	13										
IR4P65-250SA	5,5	7,5	>0,7		23			22,5	22,5	22	22	21,5	20,5	20	18	17	15,5								
IR4P65-315C	9,2	12,5	>0,5		28,5				28	27	26,5	26	25,5	25	24	23	21	19	15,5						
IR4P65-315B	11	15	>0,5		33				32,5	32	32	31,5	31	30,5	30	29	27	24,5	20	19					
IR4P65-315A	15	20	>0,5		43				42	41	40,5	40	39	38,5	37,5	36,5	35	33,5	30	29	23,5				
NEW! IR4P65-400C	18,5	25	>0,5		47					46	45,5	45	44	43	41,5	40,5	38,5	36,5	33						
NEW! IR4P65-400B	26	35	>0,5		56,5					56	55,5	55	54	53	51	50,5	48	46	42,5	40,5					
NEW! IR4P65-400A	30	40	>0,5		65,5					65	65	64,5	64	63,5	62,5	62	60	59	56	54,5					

IR4P80				1450 1/min																	50Hz				
Type Tipo Тип	P ₂		MEI	Q	l/s	0	11	16,7	19,4	22	26,4	27,8	33,3	36,1	38,9	41,7	44,4	50	55,6	63,9	66,7	75			
	kW	HP			m ³ /h	0	40	60	70	80	95	100	120	130	140	150	160	180	200	230	240	270			
	l/min	0			667	1000	1167	1333	1583	1667	2000	2167	2333	2500	2667	3000	3333	3833	4000	4500					
IR4P80-160C	2,2	3	>0,7	H (m)	8,5	8	7,5	7	6	4,5															
IR4P80-160A	2,2	3	>0,7		10,5	10	9,5	9	8,5	7,5	7	5,5													
IR4P80-200B	4	5,5	>0,7		13	12,5	12	12	11,5	10,5	10	8	7												
IR4P80-200A	5,5	7,5	>0,7		14,5	14,5	14	14	13,5	13	12,5	11	10	8,5	7										
IR4P80-250C	7,5	10	>0,7		18,5	18	17,5	17,5	17	16	15,5	14	12,5	11											
IR4P80-250A	9,2	12,5	>0,7		23,5	25	25	24,5	24,5	23,5	23,5	22,5	22	21	20	19	17	14							
IR4P80-315C	11	15	>0,7		28			27,5	27	26,5	26	25,5	23,5	23	22	21									
IR4P80-315B	15	20	>0,7		34			33,5	33	32,5	32	31,5	30,5	29,5	28,5	27,5	26								
IR4P80-315A	22	30	>0,7		41			40	40	39,5	39	38,5	37,5	36,5	35,5	34,5	33,5	31	28,5	24					
NEW! IR4P80-400C	30	40	>0,4		45,5					45	44,5	44	43	42	41	40	39	36	32,5	26,5	24				
NEW! IR4P80-400B	37	50	>0,4	54,5					53,5	53	52,5	51,5	51	50	49	48	45	42,5	37	35	29				
NEW! IR4P80-400A	45	60	>0,4	63					62,5	62	61,5	61	60	59	58	57	54	51	46,5	44,5	39				

IR4P100				1450 1/min																	50Hz				
Type Tipo Тип	P ₂		MEI	Q	l/s	0	16,7	22	2,8	33,3	41,7	44,4	50	55,6	61,1	69,4	76,4	83,3	90,3	97,2	111				
	kW	HP			m ³ /h	0	60	80	100	120	150	160	180	200	220	250	275	300	325	350	400				
	l/min	0			1000	1333	1667	2000	2500	2667	3000	3333	3667	4167	4583	5000	5417	5833	6667						
IR4P100-200C	5,5	7,5	>0,5	H (m)	11,5	11	10,5	9,5	8,5	6	5														
IR4P100-200A	7,5	10	>0,5		15,5	15	14,5	14	13,5	12	11	9,5	8												
IR4P100-250B	9,2	12,5	>0,4		21			20,5	20	19,5	17,5	16,5	15	12	10	7									
IR4P100-250A	15	20	>0,4		24,5			24	24	23,5	22	21,5	20	18	16	13,5	10								
IR4P100-315C	18,5	25	>0,4		28,5				28	27	26	25,5	25	23	21	18									
IR4P100-315B	22	30	>0,4		33,5				33	32	31	30,5	30	28,5	27	25	23								
IR4P100-315A	30	40	>0,4		39				38,5	38	37	36	35	33,5	32	30	28	24	22	18					
NEW! IR4P100-400NC	37	50	>0,5		45,5				45	45	44	42,5	41,5	40,5	39	36,5	33	29	25	20,5					
NEW! IR4P100-400NB	45	60	>0,5		51,5				51,5	51	50	49	48,5	47,5	46	44	41	38	34,5	30,5	25,5				
NEW! IR4P100-400NA/B	55	75	>0,5		64,5				64,5	64	63,5	62,5	61,5	60,5	59	57	54	51,5	48						
NEW! IR4P100-400NA/A	75	100	>0,5	64,5				64,5	64	63,5	62,5	61,5	60,5	59	57	54	51,5	48	44,5	39,5	27,5				

IR 1450 1/min

HYDRAULIC FEATURES

Caratteristiche idrauliche • Características hidráulicas • Caracteristiques hydrauliques

• Hydraulische eigenschaften • Гидравлические характеристики

IR4P125				1450 1/min																50Hz			
Type Tipo Тип	P ₂		MEI	Q	l/s	0	22	27,8	33,3	44,4	50	61,1	69,4	77,8	83,3	91,7	100	111,1	116,7	125	139		
	kW	HP			m ³ /h	0	80	100	120	160	180	220	250	280	300	330	360	400	420	450	500		
					l/min	0	1333	1667	2000	2667	3000	3667	4167	4667	5000	5500	6000	6667	7000	7500	8333		
IR4P125-250B	11	15	>0,4	H (m)	18	17,5	17,5	17	16	15,5	14	12,5	11	9									
IR4P125-250AB	15	20	>0,4		21	20,5	20,5	20	19,5	19	18	17	15,5	14	12	10,5							
IR4P125-250A	18,5	25	>0,4		23,5	23	23	22,5	22	21,5	20,5	20	19	17,5	15	14,5	12						
IR4P125-315C	18,5	25	>0,6		28		27	26	24	22,5	21	18	15	13									
IR4P125-315B	30	40	>0,6		34		33	33	32	31	29	17,5	26	24	21,5	19	15						
IR4P125-315A	37	50	>0,6		40		39	39	38	37,5	36	34,5	33	31	28,5	26	22	19	17				
NEW! IR4P125-400C	45	60	>0,4		45					42	40,5	39,5	38	36,5	35	32,5	29	26	23				
NEW! IR4P125-400B	55	75	>0,4		52,5					49	48	47	46	45	43,5	41,5	38,5	37	35	29			
NEW! IR4P125-400A	75	100	>0,4		59,5					57	55	54	53	52	50,5	48,5	46,5	45	43	38			

IR4P150				1450 1/min																50Hz			
Type Tipo Тип	P ₂		MEI	Q	l/s	0	27,8	55,6	69,4	83,3	97,2	111	125	139	153	167	174	181	188				
	kW	HP			m ³ /h	0	100	200	250	300	350	400	450	500	550	600	625	650	675				
					l/min	0	1667	3333	4167	5000	5833	6667	7500	8333	9167	10000	10417	10833	11250				
NEW! IR4P150-250C	18,5	25	>0,5	H(m)	16,5	16	16	15,5	15	14,5	13,5	11,5	9,5	7,5	5,5								
NEW! IR4P150-250B	22	30	>0,5		19	19	19	18,5	18	17,5	16	14,5	12,5	10,5	8								
NEW! IR4P150-250A	30	40	>0,5		23	23	23	22,5	22	21,5	20	18,5	17	15	12								
NEW! IR4P150-315C	30	40	>0,4		27		26	25	23,5	22	19,5	17	14,5										
NEW! IR4P150-315B	37	50	>0,4		32,5		31,5	31	30	28,5	26	24	21,5	18,5	14,5								
NEW! IR4P150-315A	55	75	>0,4		39		39	38,5	37,5	36,5	35	33	31	28,5	25,5	23,5	21						
NEW! IR4P150-400C/B	55	75	>0,7		45		45	44	43	41	38,5	35,5	32,5										
NEW! IR4P150-400C/A	75	100	>0,7		45		45	44	43	41	38,5	35,5	32,5	28,5	25,5	22	20						
NEW! IR4P150-400B	75	100	>0,7		54		53	52,5	51,5	50,5	48,5	47	45	42	38	36							
NEW! IR4P150-400A	90	125	>0,7		62,5		62,5	62	61	60	58	56	53,5	50,5	47	45	42,5	40					

IR4P200				1450 1/min																50Hz			
Type Tipo Тип	P ₂		MEI	Q	l/s	0	27,8	55,6	83,3	111	139	167	194	201	215	229							
	kW	HP			m ³ /h	0	100	200	300	400	500	600	700	725	775	825							
					l/min	0	1667	3333	5000	6667	8333	10000	11667	12083	12917	13750							
NEW! IR4P200-315C	37	50	>0,4	H(m)	27	26	25,5	24,5	23	20,5	17	12	10,5										
NEW! IR4P200-315B	45	60	>0,4		31	30,5	29,5	28,5	27	25	21,5	17	16	13									
NEW! IR4P200-315A	55	75	>0,4		37	36	35,5	35	33,5	31,5	28,5	23,5	22	18,5	15								

IR-IVE Series

VERSIONS WITH INTEGRATED INVERTER

Versioni con inverter a bordo motore • Versiónes con moto-inverter • Versions avec varia - teur de vitesse au bord du moteur • Ausfuehrungen mit dem eingebauten Frequenzumrichter • Исполнения с частотным преобразователем, встроенным в двигатель



IR-IVE 2P IR-IVE 4P

EN

DESCRIPTION

End-suction pumps with dimensions according to EN733, suitable for recirculation, heating and heat recovery systems, water supply facilities, pressurisation groups, equipped with frequency converter on the motor.

Pumps and motors in conformity with 2009/125/CE Directive (ErP) as indicated in the data tables.

PERFORMANCE DATA

2 and 4 poles versions with power from 0,37kW up to 18,5 kW.

Performances at ~2900 rpm.

Max Flow: 195 m³/h.

Max head: 89m.

Performances at ~1450 rpm.

Max Flow: 525 m³/h.

Max head: 46m

Clockwise rotation, viewed facing the motor.

PUMP CONSTRUCTION FEATURES - standard version Pump according to Directive 2009/125 / EC (ErP) - Regulation (EU) No 547/2012 - Models with MEI>0,4.

Pump body: cast iron EN-GJL-250 with dimensions according to EN733 standards. (for the sizes covered).

Impeller: cast iron EN-GJL-250 or equivalent.

Shaft end: stainless steel AISI431 (1.4057) or Duplex (1.4362)

Bidirectional mechanical seal.

Joints in aramid fiber.

Normalized flanges UNI EN 1092-2.

Counterflanges upon request.

MOTORS AND INVERTERS

In conformity with Directive 2009/125 / EC (ErP) - Regulation (EU) No 2019/1781.

Three-phase versions: Pmax 18,5 kW (Imax 44 A) -

Power supply voltage: 200 ÷ 460 V

Single-phase versions: Pmax 2,2 kW (Imax 9 A) -

Supply voltage: 100 ÷ 244 V

Protection: IP55.

Insulation: class F.

Ambient temperature: min 0°C - max 40°C

INVERTER

Emissions: according to EN 61000-6-4 Class A

Immunity: according to EN 61000-4-2 (B), EN 61000-4-3 (A), EN 61000-4-4 (B), EN 61000-4-5 (B), EN 61000-4-6 (A).

PAINTING

Bicomponent epoxy coating suitable for contact with drinking water.

Corrosion resistance corresponding to C3 Medium cycle according to EN12944-6 (C5 Medium cycle upon request).

INSTALLATION

Refer to page 258-259 for more informations.

TOLERANCES

Pump UNI EN ISO 9906: 2012 grade 3B (other grades on request).

Motor: IEC 60034-1.

IT

DESCRIZIONE

Pompe ad aspirazione assiale con corpo con dimensioni normalizzate EN733, adatte per impianti di ricircolo, di riscaldamento, di recupero calore, impianti di approvvigionamento idrico, gruppi di pressurizzazione.

Pompe e motori Conformi a Direttiva 2009/125/CE (ErP) secondo quanto indicato nelle tabelle dati.

DATI CARATTERISTICHE

Versioni da 2 a 4 poli con potenze da 0,37kW a 18,5kW.

Prestazioni a ~2900 1/min.

Portata massima: 195 m³/h

Prevalenza max: 89m

Prestazioni a ~1450 1/min.

Portata massima: 525 m³/h

Prevalenza max: 46m

Senso di rotazione orario, visto lato motore.

CARATTERISTICHE COSTRUTTIVE

POMPE - versione standard Conformi a Direttiva 2009/125/CE (ErP) - Regolamento (EU) No 547/2012 per modelli con MEI>0,4.

Corpo pompa: ghisa EN-GJL-250 con dimensioni secondo norma EN733. (per le taglie contemplate).

Girante: ghisa EN-GJL-250 o equivalente

Sporgenza albero: acciaio inox AISI431 (1.4057) o Duplex (1.4362).

Tenuta meccanica bidirezionale.

Guarnizioni in fibra aramidica.

Flange normalizzate UNI EN 1092-2.

Controflange fornibili a richiesta.

MOTORI E INVERTER

Conformi a Direttiva 2009/125/CE (ErP) Regolamento (EU) No 2019/1781.

Versioni trifase: Pmax 18,5 kW (Imax 44 A) - Tensione di alimentazione: 200 ÷ 460 V

Versioni monofase: Pmax 2,2 kW (Imax 9 A) - Tensione di alimentazione: 100 ÷ 244 V

Protezione: IP55.

Isolamento: classe F.

Temperatura ambiente: min 0°C - max 40°C

INVERTER

Emissioni: in accordo a EN 61000-6-4 Classe A

Immunità: in accordo a EN 61000-4-2 (B), EN 61000-4-3 (A), EN 61000-4-4 (B), EN 61000-4-5 (B), EN 61000-4-6 (A).

VERNICIATURA

Smalto epossidico bicomponente idoneo per contatto con acqua potabile.

Resistenza alla corrosione corrispondente a ciclo C3 Medium secondo EN12944-6 (ciclo C5 Medium a richiesta).

INSTALLAZIONE

Le elettropompe possono essere posizionate con l'asse orizzontale o verticale sempre con il motore verso l'alto.

Fare riferimento a pagina 258-259 per maggiori informazioni.

TOLLERANZE

Pompa UNI EN ISO 9906:2012 grado 3B (altri gradi a richiesta).

Motore: IEC 60034-1.

ES

DESCRIPCION

Bombas a succion axial con cuerpo con dimensiones normalizada EN733, adecuadas para instalaciones de recirculacion, de calefacion, recuperacion de calor, instalaciones de abastecimiento hidrico, grupos de presurizacion, quipado con variador de frecuencia en el motor.

Bombas y motores idoneos a la directiva 2009/125/CE (ErP) segun cuanto indicado sobre las tablas de datos.

CARACTERISTICAS

Version desde los 2 hasta los 4 polos con potencias desde los 0,37kW hasta los 18,5kW.

Rendimientos a ~2900 1/min.

Caudal maximo: 195 m³/h

Altura max: 89m

Rendimientos a ~1450 1/min

Caudal max: 525 m³/h

Altua max: 46m

Sentido de rotacion horario, vista lado motor.

CARACTERISTICAS CONSTRUCTIVAS

BOMBAS - version estandar ideoneas a la Directiva 2009/125/CE (ErP) - Reglamento (EU) No 547/2012 para modelos con MEI>0,4.

Cuerpo bomba: hierro fundido EN-GJL-250 con dimensiones segun la normativa EN733 (para los tamaños cubiertos).

Impulsor: hierro fundido EN-GJL-250 o similar Saliente eje : acero inox. AISI431 (1.4057) o Duplex (1.4362).

Sello mecanico bidireccional.

Guarniciones en fibra aramidica.

Bridas normalizadas UNI EN 1092-2.

Contrabridas su solicitud.

MOTORES Y VARIADORES

Idoneos a la Directiva 2009/125/CE (ErP) Reglamento (EU) No 2019/1781.

Versiones trifasicas: Pmax 18,5 kW (Imax 44 A) - Tension de alimentacion: 200 ÷ 460 V

Versiones monofasicas: Pmax 2,2 kW (Imax 9 A) - Tension de alimentacion: 100 ÷ 244 V

Proteccion: IP55.

Aislamiento: clase F.

Temperatura ambiente: min. 0°C - max. 40°C

INVERTER

Emissiones: segun EN 61000-6-4 Clase A

Inmunidad: segun EN 61000-4-2 (B), EN 61000-4-3 (A), EN 61000-4-4 (B), EN 61000-4-5 (B), EN 61000-4-6 (A).

PINTURA

Esmalte epoxi bicomponente adecuado para el contacto con el agua potable.

Resistencia a la corrosion en correspondencia con el ciclo C3 Medium segun EN12944-6 (Ciclo C5 Medium bajo pedido).

INSTALACION

Para cualquier informacion consultar la pagina 258-259 del catalogo.

TOLERANCIAS

Bomba UNI EN ISO 9906:2012 grado 3B (otros grados su solicitud).

Motor: IEC 60034-1.

FR

DESCRIPTION

Pompes à aspiration axiale, avec corps à dimensions normalisées EN733, adapte pour recirculation, le chauffage, la récupération de la chaleur, les installations d'approvisionnement en eau, groupes de pressurisation, équipé d'un variateur de fréquence sur le moteur.

Pompes et moteurs conformes à la Directive 2009/125/CE (ErP) comme indiqué dans les tableaux des données.

CARACTERISTIQUES

Version de 2 à 4 pôles avec puissances de 0,37kW à 18,5kW.

Performances à ~2900 1/min.

Débit max : 195 m³/h

hauteur max: 89m

Performances à ~1450 1/min.

Débit max : 525 m³/h

Hauteur max: 46m

Sens de rotation horaire,

Dans le sens horaire, vu du côté du moteur

CARACTERISTIQUE CONSTRUCTIVE DES POMPES - version standard - Règlement (UE) n° 547/2012 pour modèles avec MEI > 0,4.

Corps de pompe: fonte EN-GJL-250 avec des dimensions selon EN733 standard (pour les tailles couvertes).

Turbine : fonte EN-GJL-250 ou équivalent

Saillie de l'arbre: en acier inoxydable AISI431 (1.4057) ou Duplex (1.4362).

garniture mécanique bidirectionnelle.

joint en fibre d'aramide.

Brides normalisées UNI EN 1092-2.

Contre Brides disponibles sur demande.

MOTEURS et INVERTER

Conforme à la directive 2009/125/CE (ErP) - Réglementation (EU) No 2019/1781.

Versions triphasées: Pmax 18,5 kW (Imax 44 A) -

Tension d'alimentation: 200 ÷ 460 V

Versions monophasées: Pmax 2,2 kW (Imax 9 A) -

Tension d'alimentation: 100 ÷ 244 V

Protection: IP55.

Isolement: classe F.

Température ambiante: min 0°C - max 40°C

INVERTER

Émissions: selon EN 61000-6-4 Classe A

Immunité: selon EN 61000-4-2 (B), EN 61000-4-3 (A), EN 61000-4-4 (B), EN 61000-4-5 (B), EN 61000-4-6 (A).

PEINTURE

Revêtement époxy bicomposant adapté au contact avec l'eau potable.

Résistance à la corrosion correspondant au cycle d'C3 Medium selon EN12944-6 (Cycle C5 Medium sur demande).

INSTALLATION

Faire référence à la page 258-259 pour plus d'informations.

TOLERANCES

Pompe UNI EN ISO 9906: 2012 degré 3B (autres degrés sur demande).

Moteur : IEC 60034-1.

DE

BESCHREIBUNG

Pumpen mit axialer Ansaugung, mit standardisierten Abmessungen nach EN733, für die Rezirkulation, Heizung, Wärmerückgewinnung, Wasserversorgung, Druckerhöhungsanlagen geeignet, ausgestattet mit Frequenzumrichter am Motor.

Pumpen und Motoren nach der Richtlinie 2009/125/EC (ErP), wie in den Datentabellen angegeben.

TECHNISCHE DATEN

von 2 bis 4-poliger Ausführung mit einer Leistung von 0,37 kW bis 18,5 kW.

Leistung bei ~ 2900 1/min.

Maximaler Volumenstrom: 195 m³/h

Maximale Förderhöhe: 89m

Leistung bei ~ 1450 1/min.

Maximaler Volumenstrom: 525 m³/h

Maximale Förderhöhe: 46m

Drehung im Uhrzeigersinn, auf der Motorseite gesehen.

BAUEIGENSCHAFTEN - Standardversion Entspricht der Richtlinie 2009/125 / EG (ErP) - Verordnung (EU) Nr 547/2012 für Modelle mit MEI > 0,4 .

Pumpengehäuse: Gusseisen EN-GJL-250 mit Abmessungen gemäß der Norm EN733 (für die abgedeckten Größen).

Laufrad: Gusseisen EN-GJL-250 oder gleichwertig

Wellenende: Edelstahl AISI431 (1.4057) oder Duplex (1.4362).

Bidirektionale Gleitringdichtung.

Aramidfaser Dichtungen.

Normalisierte Flansche UNI EN 1092-2.

Gegenflansche auf Anfrage.

MOTOREN und WECHSELRICHTER

Entspricht der Richtlinie 2009/125 / EG (ErP) - Verordnung (EU) No 2019/1781.

Dreiphasige Ausführungen: Pmax 18,5 kW (Imax 44 A)

- Versorgungsspannung: 200 ÷ 460 V

Einphasige Ausführungen: Pmax 2,2 kW (Imax 9 A) -

Versorgungsspannung: 100 ÷ 244 V

Schutz: IP55

Isolation: Klasse F.

Umgebungstemperatur: min 0°C - max 40°C

INVERTER

Emissionen: gemäß EN 61000-6-4 Klasse A

Störfestigkeit: gemäß EN 61000-4-2 (B), EN 61000-4-3 (A), EN 61000-4-4 (B), EN 61000-4-5 (B), EN 61000-4-6 (A).

LACKIERUNG

Zweikomponenten -Epoxid-Beschichtung geeignet für den Kontakt mit Trinkwasser.

Korrosionsbeständigkeit entsprechend dem C3 Medium

Zyklus gemäß EN12944-6 (Auf Anfrage C5 Medium Zyklus).

INSTALLATION

Beziehen Sie sich auf Seite 258-259 für weitere Informationen.

TOLERANZ

Pumpe nach UNI EN ISO 9906: 2012 Grad 3B (andere Grad auf Anfrage).

Motor: IEC 60034-1.

RU

ОПИСАНИЕ

Насосы осевого всасывания с умиткой стандартизированных размеров согласно EN733, для циркуляционных, отопительных систем, систем водоснабжения, бустерных установок, оснащённые частотным преобразователем встроенным в двигатель.

Насосы и двигатели в соответствии с Директивой 2009/125/CE (ErP) согласно указаниям в таблице данных.

ХАРАКТЕРИСТИКИ

2 или 4 полюсное исполнение

С мощностями от 0,37 кВт до 18,5 кВт

Параметры при ~2900 об/мин

Максимальный расход 195 м³/ч

Максимальный напор 89 м

Параметры при ~1450 об/мин

Максимальный расход 525 м³/ч

Максимальный напор: 46 м

Направление вращения: по часовой стрелке (со стороны двигателя)

ХАРАКТИРИСТИКИ КОНСТРУКЦИИ НАСОСЫ - стандартное исполнение В соответствии с Директивой 2009/125/CE (ErP) - Регламент (EU) No 547/2012 моделей с MEI > 0,4.

Корпус насоса: чугун EN-GJL-250 с размерами согласно нормe EN733 (в случае предусмотренных размеров)

Рабочее колесо: чугун EN-GJL-250 или эквивалентный материал

Концевой вал: нержавеющая сталь AISI431 (1.4057) или дуплексная сталь (1.4362)

Двухнаправленное механическое уплотнение

Уплотнения из арамидного волокна

Унифицированные фланца UNI EN 1092-2.

Ответные фланцы поставляются по запросу

ДВИГАТЕЛИ И ЧАСТОТНЫЕ ПРЕОБРАЗОВАТЕЛИ

В соответствии с Директивой 2009/125/CE (ErP) - Регламент (EU) No 2019/1781

Трёхфазные исполнения: Pmax 18,5кВт (Imax 44 A)

Напряжение питания: 200 ÷ 460V

Однофазное исполнение: Pmax 2,2кВт (Imax 9 A)

Напряжение питания: 100 ÷ 244V

Защита: IP55

Класс изоляции: F

Температура окружающей среды: мин. 0°C - макс 40°C

ЧАСТОТНЫЕ ПРЕОБРАЗОВАТЕЛИ

Излучения: согласно EN 61000-6-4 Класс A

Помехоустойчивость: согласно EN 61000-4-2 (B), EN 61000-4-3 (A), EN 61000-4-4 (B), EN 61000-4-5 (B), EN 61000-4-6 (A).

ПОКРАСКА

Антикоррозийная двухкомпонентная эмаль, подходящая для контакта с питьевой водой.

Стойкость к коррозии соответствует циклу C3 Medium согласно EN12944-6 (Цикл C5 Medium по запросу).

УСТАНОВКА

См. страницу 258-259 для более подробной информации.

ДОПУЩЕНИЯ

Насос согласно UNI EN ISO 9906:2012 уровень 3B (другие уровни по запросу)

Двигатель: IEC 60034-1.

HYDRAULIC FEATURES

Caratteristiche idrauliche • Características hidráulicas • Caracteristiques hydrauliques •
Hydraulische eigenschaften • Гидравлические характеристики

Type Типо Тип	P ₂		MEI	VFD		Q range Min/Max 50Hz	H range Max/Min 50Hz	Q range Min/Max 30Hz	H range Max/Min 30Hz
	kW	HP		In: 1~ Out: 3~	In: 3~ Out: 3~	m ³ /h	m	m ³ /h	m
IR-IVE 32-125B	1,1	1,5	>0,1	IVM...HP3-9.5A	IVT...HP3-5.5A	4 ÷ 16	20,5 ÷ 12	2,4 ÷ 9,6	7,4 ÷ 4,3
IR-IVE 32-125A	1,5	2	>0,1	IVM...HP3-9.5A	IVT...HP3-5.5A	4 ÷ 20	25 ÷ 15	2,4 ÷ 12	9 ÷ 5,4
IR-IVE 32-125SC	1,1	1,5	>0,4	IVM...HP3-9.5A	IVT...HP3-5.5A	4 ÷ 23	17,5 ÷ 13	2,4 ÷ 13,8	6,3 ÷ 4,7
IR-IVE 32-125SB	1,5	2	>0,4	IVM...HP3-9.5A	IVT...HP3-5.5A	4 ÷ 23	21,5 ÷ 17	2,4 ÷ 13,8	7,7 ÷ 6,1
IR-IVE 32-125SA	2,2	3	>0,4	IVM...HP3-9.5A	IVT...HP3-5.5A	4 ÷ 30	25,5 ÷ 18	2,4 ÷ 18	9,2 ÷ 6,5
IR-IVE 32-160C	1,5	2	>0,1	IVM...HP3-9.5A	IVT...HP3-5.5A	4 ÷ 20	27,5 ÷ 18,5	2,4 ÷ 12	9,9 ÷ 6,7
IR-IVE 32-160B	2,2	3	>0,1	IVM...HP3-9.5A	IVT...HP3-5.5A	4 ÷ 20	32 ÷ 23	2,4 ÷ 12	11,5 ÷ 8,3
IR-IVE 32-160A	3	4	>0,1	-	IVT...HP5.5-11A	4 ÷ 20	36,5 ÷ 28	2,4 ÷ 12	13,1 ÷ 10,1
IR-IVE 32-160SC	2,2	3	>0,5	IVM...HP3-9.5A	IVT...HP3-5.5A	6 ÷ 20	25 ÷ 18	3,6 ÷ 12	9 ÷ 6,5
IR-IVE 32-160SB	3	4	>0,5	-	IVT...HP5.5-11A	6 ÷ 28	32 ÷ 20	3,6 ÷ 16,8	11,5 ÷ 7,2
IR-IVE 32-160SA	4	5,5	>0,5	-	IVT...HP5.5-11A	6 ÷ 30	40,5 ÷ 27	3,6 ÷ 18	14,6 ÷ 9,7
IR-IVE 32-160NC	3	4	>0,3	-	IVT...HP5.5-11A	6 ÷ 30	29 ÷ 18,5	3,6 ÷ 18	10,4 ÷ 6,7
IR-IVE 32-160NB	4	5,5	>0,3	-	IVT...HP5.5-11A	6 ÷ 35	36 ÷ 23	3,6 ÷ 21	13 ÷ 8,3
IR-IVE 32-160NA	5,5	7,5	>0,3	-	IVT...HP7.5-14.5A	6 ÷ 38	42,5 ÷ 30	3,6 ÷ 22,8	15,3 ÷ 10,8
IR-IVE 32-200N	4	5,5	>0,4	-	IVT...HP5.5-11A	6 ÷ 16	55 ÷ 48,5	3,6 ÷ 9,6	19,8 ÷ 17,5
IR-IVE 32-200NC	4	5,5	>0,4	-	IVT...HP5.5-11A	6 ÷ 25	45 ÷ 27,5	3,6 ÷ 15	16,2 ÷ 9,9
IR-IVE 32-200NB	5,5	7,5	>0,4	-	IVT...HP7.5-14.5A	6 ÷ 30	53 ÷ 35	3,6 ÷ 18	19,1 ÷ 12,6
IR-IVE 32-200NA	7,5	10	>0,4	-	IVT...HP10-19A	6 ÷ 35	62,5 ÷ 38,5	3,6 ÷ 21	22,5 ÷ 13,9
IR-IVE 32-250E	7,5	10	>0,4	-	IVT...HP10-19A	8 ÷ 28	63 ÷ 56	4,8 ÷ 17	23,1 ÷ 20,2
IR-IVE 32-250C	11	15	>0,4	-	IVT...HP20-26A	8 ÷ 30	76 ÷ 69	4,8 ÷ 18	28,1 ÷ 24,8
IR-IVE 32-250B	13,5	18,3	>0,4	-	IVT...HP20-35A	8 ÷ 30	83,5 ÷ 75	4,8 ÷ 18	30,1 ÷ 27
IR-IVE 32-250A	17	23	>0,4	-	IVT...HP25-44A	8 ÷ 33	96 ÷ 75	4,8 ÷ 20	34,6 ÷ 27
IR-IVE 32-250SD	9,2	12,5	>0,6	-	IVT...HP15-26A	12 ÷ 33	63 ÷ 50	7,2 ÷ 19,8	22,7 ÷ 18
IR-IVE 32-250SC	11	15	>0,6	-	IVT...HP15-26A	12 ÷ 42	71 ÷ 50	7,2 ÷ 25,2	25,6 ÷ 18
IR-IVE 32-250SAB	15	20	>0,6	-	IVT...HP20-35A	12 ÷ 50	85 ÷ 57	7,2 ÷ 30	30,6 ÷ 20,5
IR-IVE 32-250SA	17	23	>0,6	-	IVT...HP25-44A	12 ÷ 55	93 ÷ 64	7,2 ÷ 33	33,5 ÷ 23
IR-IVE 40-125C	1,5	2	>0,1	IVM...HP3-9.5A	IVT...HP3-5.5A	10 ÷ 35	18,5 ÷ 9,5	6 ÷ 21	6,7 ÷ 3,4
IR-IVE 40-125B	2,2	3	>0,1	IVM...HP3-9.5A	IVT...HP3-5.5A	10 ÷ 35	22 ÷ 15	6 ÷ 21	7,9 ÷ 5,4
IR-IVE 40-125A	3	4	>0,1	-	IVT...HP5.5-11A	10 ÷ 40	27,5 ÷ 17	6 ÷ 24	9,9 ÷ 6,1
IR-IVE 40-125SD	1,5	2	>0,7	IVM...HP3-9.5A	IVT...HP3-5.5A	8 ÷ 30	18,5 ÷ 12	4,8 ÷ 18	6,7 ÷ 4,3
IR-IVE 40-125SC	2,2	3	>0,7	IVM...HP3-9.5A	IVT...HP3-5.5A	8 ÷ 35	24 ÷ 17	4,8 ÷ 21	8,6 ÷ 6,1
IR-IVE 40-125SB	3	4	>0,7	-	IVT...HP5.5-11A	9 ÷ 43	27 ÷ 17	5,4 ÷ 25,8	9,7 ÷ 6,1
IR-IVE 40-125SA	4	5,5	>0,7	-	IVT...HP5.5-11A	10 ÷ 50	29 ÷ 17	6 ÷ 30	10,4 ÷ 6,1
IR-IVE 40-160NC	4	5,5	>0,4	-	IVT...HP5.5-11A	12 ÷ 45	31,5 ÷ 16	7,2 ÷ 27	11,3 ÷ 5,8
IR-IVE 40-160NA	5,5	7,5	>0,4	-	IVT...HP7.5-14.5A	12 ÷ 55	39 ÷ 22	7,2 ÷ 33	14 ÷ 7,9
IR-IVE 40-160NO	7,5	10	>0,4	-	IVT...HP10-19A	12 ÷ 65	41,5 ÷ 22	7,2 ÷ 39	14,9 ÷ 7,9
IR-IVE 40-200C	4	5,5	>0,7	-	IVT...HP5.5-11A	12 ÷ 30	43,5 ÷ 33,5	7,2 ÷ 18	15,7 ÷ 12,1
IR-IVE 40-200B	5,5	7,5	>0,7	-	IVT...HP7.5-14.5A	12 ÷ 40	48,5 ÷ 31,5	7,2 ÷ 24	17,5 ÷ 11,3
IR-IVE 40-200A	7,5	10	>0,7	-	IVT...HP10-19A	12 ÷ 40	58 ÷ 42	7,2 ÷ 24	20,9 ÷ 15,1
IR-IVE 40-200NB	7,5	10	>0,4	-	IVT...HP10-19A	20 ÷ 55	52,5 ÷ 30	12 ÷ 33	18,9 ÷ 10,8
IR-IVE 40-200NA	11	15	>0,4	-	IVT...HP15-26A	20 ÷ 60	60 ÷ 35	12 ÷ 36	21,6 ÷ 12,6
IR-IVE 40-250C	9,2	12,5	>0,1	-	IVT...HP15-26A	12 ÷ 40	64 ÷ 53	7,2 ÷ 24	23 ÷ 19,1

Type Тиро Тип	P ₂		MEI	VFD		Q range Min/Max 50Hz	H range Max/Min 50Hz	Q range Min/Max 30Hz	H range Max/Min 30Hz
	kW	HP		In: 1~ Out: 3~	In: 3~ Out: 3~	m ³ /h	m	m ³ /h	m
IR-IVE 40-250B	11	15	>0,1	-	IVT...HP15-26A	12 ÷ 40	70 ÷ 59	7,2 ÷ 24	25,2 ÷ 21,2
IR-IVE 40-250A	15	20	>0,1	-	IVT...HP20-35A	12 ÷ 40	87 ÷ 75	7,2 ÷ 24	31,3 ÷ 27
IR-IVE 40-250ND	15	20	>0,7	-	IVT...HP20-35A	10 ÷ 60	74 ÷ 54	6 ÷ 36	26,6 ÷ 19,4
IR-IVE 40-250NB	18,5	25	>0,7	-	IVT...HP25-44A	10 ÷ 70	89 ÷ 60	6 ÷ 42	32 ÷ 21,6
IR-IVE 50-125C	2,2	3	>0,6	IVM...HP3-9.5A	IVT...HP3-5.5A	20 ÷ 60	17 ÷ 8	12 ÷ 36	6,1 ÷ 2,9
IR-IVE 50-125B	3	4	>0,6	-	IVT...HP5.5-11A	20 ÷ 65	20,5 ÷ 11	12 ÷ 39	7,4 ÷ 4
IR-IVE 50-125A	4	5,5	>0,6	-	IVT...HP5.5-11A	20 ÷ 65	24 ÷ 17	12 ÷ 39	8,6 ÷ 6,1
IR-IVE 50-160B	5,5	7,5	>0,4	-	IVT...HP7.5-14.5A	25 ÷ 75	32 ÷ 16,5	15 ÷ 45	11,5 ÷ 5,9
IR-IVE 50-160A	7,5	10	>0,4	-	IVT...HP10-19A	25 ÷ 75	40 ÷ 25,5	15 ÷ 45	14,4 ÷ 9,2
IR-IVE 50-160NC	5,5	7,5	>0,4	-	IVT...HP7.5-14.5A	40 ÷ 75	27,5 ÷ 20	24 ÷ 45	9,9 ÷ 7,2
IR-IVE 50-160NB	7,5	10	>0,4	-	IVT...HP10-19A	40 ÷ 80	36,5 ÷ 25	24 ÷ 48	13,1 ÷ 9
IR-IVE 50-160NA	9,2	12,5	>0,4	-	IVT...HP15-26A	40 ÷ 90	40,5 ÷ 26	24 ÷ 54	14,6 ÷ 9,4
IR-IVE 50-200C	9,2	12,5	>0,1	-	IVT...HP15-26A	25 ÷ 60	52,5 ÷ 38	15 ÷ 36	18,9 ÷ 13,7
IR-IVE 50-200B	11	15	>0,1	-	IVT...HP15-26A	25 ÷ 68	56,5 ÷ 39	15 ÷ 40,8	20,3 ÷ 14
IR-IVE 50-200A	15	20	>0,1	-	IVT...HP20-35A	25 ÷ 75	58,5 ÷ 38	15 ÷ 45	21,1 ÷ 13,7
IR-IVE 50-200SD	9,2	12,5	>0,6	-	IVT...HP15-26A	25 ÷ 64	49 ÷ 29	15 ÷ 38,4	17,6 ÷ 10,4
IR-IVE 50-200SC	11	15	>0,6	-	IVT...HP15-26A	25 ÷ 65	53 ÷ 34	15 ÷ 39	19,1 ÷ 12,2
IR-IVE 50-200SA	15	20	>0,6	-	IVT...HP20-35A	25 ÷ 80	61,5 ÷ 36	15 ÷ 48	22,1 ÷ 13
IR-IVE 50-200NC	15	20	>0,7	-	IVT...HP20-35A	50 ÷ 100	49 ÷ 36	30 ÷ 60	17,6 ÷ 13
IR-IVE 50-200NB	18,5	25	>0,7	-	IVT...HP25-44A	50 ÷ 100	59 ÷ 45	30 ÷ 60	21,2 ÷ 16,2
IR-IVE 50-250ND	18,5	25	>0,7	-	IVT...HP25-44A	25 ÷ 80	49 ÷ 45	15 ÷ 48	17,6 ÷ 16,2
IR-IVE 65-125D	3	4	>0,5	-	IVT...HP5.5-11A	30 ÷ 70	16,5 ÷ 12	18 ÷ 42	5,9 ÷ 4,3
IR-IVE 65-125C	4	5,5	>0,5	-	IVT...HP5.5-11A	30 ÷ 85	20,5 ÷ 14	18 ÷ 51	7,4 ÷ 5
IR-IVE 65-125B	5,5	7,5	>0,5	-	IVT...HP7.5-14.5A	30 ÷ 95	23,5 ÷ 17	18 ÷ 57	8,5 ÷ 6,1
IR-IVE 65-125A	7,5	10	>0,5	-	IVT...HP10-19A	30 ÷ 110	26,5 ÷ 19	18 ÷ 66	9,5 ÷ 6,8
IR-IVE 65-160C	9,2	12,5	>0,5	-	IVT...HP15-26A	30 ÷ 100	33 ÷ 23	18 ÷ 60	11,9 ÷ 8,3
IR-IVE 65-160B	11	15	>0,5	-	IVT...HP15-26A	30 ÷ 110	38 ÷ 28	18 ÷ 66	13,7 ÷ 10,1
IR-IVE 65-160A	15	20	>0,5	-	IVT...HP20-35A	30 ÷ 130	45 ÷ 33	18 ÷ 78	16,2 ÷ 11,9
IR-IVE 65-200C	15	20	>0,1	-	IVT...HP20-35A	50 ÷ 130	42 ÷ 23	30 ÷ 78	15,1 ÷ 8,3
IR-IVE 65-200B	18,5	25	>0,1	-	IVT...HP25-44A	50 ÷ 140	47,5 ÷ 25	30 ÷ 84	17,1 ÷ 9
IR-IVE 65-200NC	18,5	25	>0,4	-	IVT...HP25-44A	40 ÷ 140	45 ÷ 24	24 ÷ 84	16,2 ÷ 8,6
IR-IVE 80-160G	5,5	7,5	>0,6	-	IVT...HP7.5-14.5A	65 ÷ 140	17 ÷ 10	39 ÷ 84	6,1 ÷ 3,6
IR-IVE 80-160F	7,5	10	>0,6	-	IVT...HP10-19A	65 ÷ 165	19,5 ÷ 10,5	39 ÷ 99	7 ÷ 3,8
IR-IVE 80-160E	9,2	12,5	>0,6	-	IVT...HP15-26A	65 ÷ 165	25 ÷ 16	39 ÷ 99	9 ÷ 5,8
IR-IVE 80-160D	11	15	>0,6	-	IVT...HP15-26A	65 ÷ 175	26 ÷ 16	39 ÷ 105	9,4 ÷ 5,8
IR-IVE 80-160C	15	20	>0,6	-	IVT...HP20-35A	70 ÷ 195	30 ÷ 17	42 ÷ 117	10,8 ÷ 6,1
IR-IVE 80-160B	18,5	25	>0,6	-	IVT...HP25-44A	70 ÷ 195	36 ÷ 21	42 ÷ 117	13 ÷ 7,6

VFD models considering voltage V230 for single-phase and V400 for three-phase. For different voltages, contact SAER technical assistance • Modelli di inverter considerando tensione V230 per monofase e V400 per trifase. Per tensioni differenti contattare l'assistenza tecnica SAER. • modelos de variador de frecuencia considerando tension V230 monofasica y V400 trifasica. Para diferentes voltajes, contactar la asistencia técnica de SAER. • Modèles de variateurs pour V230 monophasé et V400 triphasé. Pour des tensions différentes, vous êtes priés de contacter l'assistance technique de SAER • Die Frequenzumrichtermodelle fuer die Spannung V230 (einphasige Ausfuehrung) und V400 (dreiphasige Ausfuehrung). Fuer andere Spannungsausfuehrungen setzen Sie sich mit dem technischen Dienst von SAER in Verbindung. • Модели частотных преобразователей для напряжения V230 (однофазное исполнение) и V400 (трёхфазное исполнение). Для специальных исполнений напряжения свяжитесь с технической службой SAER.

IR-IVE 4P

1450 1/min ÷ 900 1/min

HYDRAULIC FEATURES

Caratteristiche idrauliche • Características hidráulicas • Caracteristiques hydrauliques •
Hydraulische eigenschaften • Гидравлические характеристики

Type Тіро Тип	P ₂		MEI	VFD		Q range Min/Max 50Hz	H range Max/Min 50Hz	Q range Min/Max 30Hz	H range Max/Min 30Hz
	kW	HP		In: 1~ Out: 3~	In: 3~ Out: 3~	m ³ /h	m	m ³ /h	m
IR-IVE 4P 32-125A	0,37	0,5	>0,1	IVM...HP3-9.5A	IVT...HP3-5.5A	3 ÷ 12	6 ÷ 3,5	1,8 ÷ 7,2	2,2 ÷ 1,3
IR-IVE 4P 32-160A	0,55	0,75	>0,1	IVM...HP3-9.5A	IVT...HP3-5.5A	3 ÷ 14	9 ÷ 5	1,8 ÷ 8,4	3,2 ÷ 1,8
IR-IVE 4P 32-160SA	0,55	0,5	>0,4	IVM...HP3-9.5A	IVT...HP3-5.5A	3 ÷ 14	10 ÷ 4,5	1,8 ÷ 8,4	3,6 ÷ 1,6
IR-IVE 4P 32-200NA	1,1	1,5	>0,4	IVM...HP3-9.5A	IVT...HP3-5.5A	4 ÷ 18	16 ÷ 7,5	2,4 ÷ 10,8	5,8 ÷ 2,7
IR-IVE 4P 32-250C	2,2	3	>0,4	IVM...HP3-9.5A	IVT...HP3-5.5A	3 ÷ 25	20 ÷ 15	1,8 ÷ 15	7,2 ÷ 5,4
IR-IVE 4P 32-250A	2,2	3	>0,4	IVM...HP3-9.5A	IVT...HP3-5.5A	3 ÷ 25	23 ÷ 16	1,8 ÷ 15	8,3 ÷ 5,8
IR-IVE 4P 32-250SB	2,2	3	>0,7	IVM...HP3-9.5A	IVT...HP3-5.5A	10 ÷ 33	20,5 ÷ 15	6 ÷ 19,8	7,4 ÷ 5,4
IR-IVE 4P 32-250SA	3	4	>0,7	-	IVT...HP5.5-11A	10 ÷ 38	23 ÷ 16	6 ÷ 22,8	8,3 ÷ 5,8
IR-IVE 4P 40-125A	0,37	0,5	>0,2	IVM...HP3-9.5A	IVT...HP3-5.5A	6 ÷ 20	6,5 ÷ 4,5	3,6 ÷ 12	2,3 ÷ 1,6
IR-IVE 4P 40-125SA	0,55	0,75	>0,7	IVM...HP3-9.5A	IVT...HP3-5.5A	6 ÷ 26	7,5 ÷ 5	3,6 ÷ 15,6	2,7 ÷ 1,8
IR-IVE 4P 40-160NA	0,75	1	>0,5	IVM...HP3-9.5A	IVT...HP3-5.5A	6 ÷ 30	9 ÷ 4,5	3,6 ÷ 18	3,2 ÷ 1,6
IR-IVE 4P 40-200A	1,1	1,5	>0,7	IVM...HP3-9.5A	IVT...HP3-5.5A	6 ÷ 25	16 ÷ 10	3,6 ÷ 15	5,8 ÷ 3,6
IR-IVE 4P 40-250ND	1,5	2	>0,6	IVM...HP3-9.5A	IVT...HP3-5.5A	6 ÷ 30	18 ÷ 12,5	3,6 ÷ 18	6,5 ÷ 4,5
IR-IVE 4P 40-250NC	2,2	3	>0,6	IVM...HP3-9.5A	IVT...HP3-5.5A	6 ÷ 35	19,5 ÷ 12,5	3,6 ÷ 21	7 ÷ 4,5
IR-IVE 4P 40-250NA	3	4	>0,6	-	IVT...HP5.5-11A	6 ÷ 35	23,5 ÷ 16	3,6 ÷ 21	8,5 ÷ 5,8
IR-IVE 4P 40-315C	4	5,5	>0,7	-	IVT...HP5.5-11A	6 ÷ 64	25 ÷ 20	3,6 ÷ 38,4	9 ÷ 7,2
IR-IVE 4P 40-315B	5,5	7,5	>0,7	-	IVT...HP7.5-14.5A	6 ÷ 48	31 ÷ 25	3,6 ÷ 28,8	11,2 ÷ 9
IR-IVE 4P 40-315A	9,2	12,5	>0,7	-	IVT...HP15-26A	10 ÷ 64	40,5 ÷ 30	6 ÷ 38,4	14,6 ÷ 10,8
IR-IVE 4P 50-125A	0,55	0,75	>0,5	IVM...HP3-9.5A	IVT...HP3-5.5A	10 ÷ 33	6 ÷ 4	6 ÷ 19,8	2,2 ÷ 1,4
IR-IVE 4P 50-160A	1,1	1,5	>0,4	IVM...HP3-9.5A	IVT...HP3-5.5A	10 ÷ 44	9,5 ÷ 5	6 ÷ 26,4	3,4 ÷ 1,8
IR-IVE 4P 50-160NB	1,1	1,5	>0,7	IVM...HP3-9.5A	IVT...HP3-5.5A	16 ÷ 43	10 ÷ 7	9,6 ÷ 25,8	3,6 ÷ 2,5
IR-IVE 4P 50-160NA	1,5	2	>0,7	IVM...HP3-9.5A	IVT...HP3-5.5A	16 ÷ 43	11 ÷ 8	9,6 ÷ 25,8	4 ÷ 2,9
IR-IVE 4P 50-200SB	1,1	1,5	>0,4	IVM...HP3-9.5A	IVT...HP3-5.5A	12 ÷ 33	12 ÷ 7,5	7,2 ÷ 19,8	4,3 ÷ 2,7
IR-IVE 4P 50-200SA	1,5	2	>0,4	IVM...HP3-9.5A	IVT...HP3-5.5A	12 ÷ 40	14,5 ÷ 9	7,2 ÷ 24	5,2 ÷ 3,2
IR-IVE 4P 50-200A	1,5	2	>0,1	IVM...HP3-9.5A	IVT...HP3-5.5A	10 ÷ 35	14,5 ÷ 9,5	6 ÷ 21	5,2 ÷ 3,4
IR-IVE 4P 50-200NB	2,2	3	>0,7	IVM...HP3-9.5A	IVT...HP3-5.5A	12 ÷ 48	15,5 ÷ 8,5	7,2 ÷ 28,8	5,6 ÷ 3,1
IR-IVE 4P 50-200NA	3	4	>0,7	-	IVT...HP5.5-11A	12 ÷ 55	17,5 ÷ 9,5	7,2 ÷ 33	6,3 ÷ 3,4
IR-IVE 4P 50-250ND	2,2	3	>0,7	IVM...HP3-9.5A	IVT...HP3-5.5A	10 ÷ 40	16,5 ÷ 10	6 ÷ 24	5,9 ÷ 3,6
IR-IVE 4P 50-250NA	4	5,5	>0,7	-	IVT...HP5.5-11A	10 ÷ 60	24 ÷ 11	6 ÷ 36	8,6 ÷ 4
IR-IVE 4P 50-315D	5,5	7,5	>0,7	-	IVT...HP7.5-14.5A	30 ÷ 60	24 ÷ 16,5	18 ÷ 36	8,6 ÷ 5,9
IR-IVE 4P 50-315C	7,5	10	>0,7	-	IVT...HP10-19A	30 ÷ 70	28 ÷ 17	18 ÷ 42	10,1 ÷ 6,1
IR-IVE 4P 50-315B	9,2	12,5	>0,7	-	IVT...HP15-26A	30 ÷ 70	32 ÷ 20	18 ÷ 42	11,5 ÷ 7,2
IR-IVE 4P 50-315A	11	15	>0,7	-	IVT...HP15-26A	30 ÷ 70	40 ÷ 29	18 ÷ 42	14,4 ÷ 10,4
IR-IVE 4P 65-125A	0,75	1	>0,2	IVM...HP3-9.5A	IVT...HP3-5.5A	20 ÷ 45	5,5 ÷ 4	12 ÷ 27	2 ÷ 1,4
IR-IVE 4P 65-125SA	0,75	1	>0,7	IVM...HP3-9.5A	IVT...HP3-5.5A	10 ÷ 50	6,8 ÷ 5	6 ÷ 30	2,4 ÷ 1,8
IR-IVE 4P 65-160A	1,5	2	>0,5	IVM...HP3-9.5A	IVT...HP3-5.5A	25 ÷ 60	9,8 ÷ 7	15 ÷ 36	3,5 ÷ 2,5
IR-IVE 4P 65-200A	3	4	>0,6	-	IVT...HP5.5-11A	25 ÷ 80	14 ÷ 8,5	15 ÷ 48	5 ÷ 3,1
IR-IVE 4P 65-200NA	3	4	>0,7	-	IVT...HP5.5-11A	25 ÷ 80	17,5 ÷ 80	15 ÷ 48	6,3 ÷ 28,8
IR-IVE 4P 65-250NB	4	5,5	>0,1	-	IVT...HP5.5-11A	25 ÷ 65	20 ÷ 16	15 ÷ 39	7,2 ÷ 5,8
IR-IVE 4P 65-250NA	5,5	7,5	>0,1	-	IVT...HP7.5-14.5A	25 ÷ 90	22,5 ÷ 15	15 ÷ 54	8,1 ÷ 5,4
IR-IVE 4P 65-250SB	4	5,5	>0,7	-	IVT...HP5.5-11A	25 ÷ 75	19 ÷ 13	15 ÷ 45	6,8 ÷ 4,7
IR-IVE 4P 65-250SA	5,5	7,5	>0,7	-	IVT...HP7.5-14.5A	25 ÷ 90	22,5 ÷ 15,5	15 ÷ 54	8,1 ÷ 5,6

Type Tipo Тип	P ₂		MEI	VFD		Q range Min/Max 50Hz	H range Max/Min 50Hz	Q range Min/Max 30Hz	H range Max/Min 30Hz
	kW	HP		In: 1~ Out: 3~	In: 3~ Out: 3~	m ³ /h	m	m ³ /h	m
IR-IVE 4P 65-315C	9,2	12,5	>0,5	-	IVT...HP15-26A	30 ÷ 120	28 ÷ 14	18 ÷ 72	10,1 ÷ 5
IR-IVE 4P 65-315B	11	15	>0,5	-	IVT...HP15-26A	30 ÷ 120	32,5 ÷ 19	18 ÷ 72	11,7 ÷ 6,8
IR-IVE 4P 65-315A	15	20	>0,5	-	IVT...HP20-35A	30 ÷ 140	42 ÷ 23,5	18 ÷ 84	15,1 ÷ 8,5
IR-IVE 4P 65-400C	18,5	25	>0,5	-	IVT...HP25-44A	40 ÷ 115	46 ÷ 33	24 ÷ 69	16,6 ÷ 11,9
IR-IVE 4P 80-160A	2,2	3	>0,7	IVM...HP3-9.5A	IVT...HP3-5.5A	40 ÷ 120	10 ÷ 5,5	24 ÷ 72	3,6 ÷ 2
IR-IVE 4P 80-200B	4	5,5	>0,7	-	IVT...HP5.5-11A	40 ÷ 130	13 ÷ 7	24 ÷ 78	4,7 ÷ 2,5
IR-IVE 4P 80-200A	5,5	7,5	>0,7	-	IVT...HP7.5-14.5A	40 ÷ 150	14,5 ÷ 7	24 ÷ 90	5,2 ÷ 2,5
IR-IVE 4P 80-250C	7,5	10	>0,7	-	IVT...HP10-19A	40 ÷ 140	18 ÷ 11	24 ÷ 84	6,5 ÷ 4
IR-IVE 4P 80-250A	9,2	12,5	>0,7	-	IVT...HP15-26A	40 ÷ 200	25 ÷ 14	24 ÷ 120	9 ÷ 5
IR-IVE 4P 80-315C	11	15	>0,7	-	IVT...HP15-26A	60 ÷ 150	27,5 ÷ 21	36 ÷ 90	9,9 ÷ 7,6
IR-IVE 4P 80-315B	15	20	>0,7	-	IVT...HP20-35A	60 ÷ 160	33,5 ÷ 26	36 ÷ 96	12,1 ÷ 9,4
IR-IVE 4P 100-200C	5,5	7,5	>0,5	-	IVT...HP7.5-14.5A	60 ÷ 160	11,5 ÷ 5	36 ÷ 96	4,1 ÷ 1,8
IR-IVE 4P 100-200A	7,5	10	>0,5	-	IVT...HP10-19A	60 ÷ 200	15 ÷ 8	36 ÷ 120	5,4 ÷ 2,9
IR-IVE 4P 100-250B	9,2	12,5	>0,4	-	IVT...HP15-26A	80 ÷ 250	20,5 ÷ 7	48 ÷ 150	7,4 ÷ 2,5
IR-IVE 4P 100-250A	15	20	>0,4	-	IVT...HP20-35A	80 ÷ 275	24 ÷ 10	48 ÷ 165	8,6 ÷ 3,6
IR-IVE 4P 100-315C	18,5	25	>0,4	-	IVT...HP25-44A	100 ÷ 250	28 ÷ 18	60 ÷ 150	10,1 ÷ 6,5
IR-IVE 4P 125-250B	11	15	>0,4	-	IVT...HP15-26A	80 ÷ 300	17,5 ÷ 9	48 ÷ 180	6,3 ÷ 3,2
IR-IVE 4P 125-250AB	15	20	>0,4	-	IVT...HP20-35A	80 ÷ 360	20,5 ÷ 10,5	48 ÷ 216	7,4 ÷ 3,8
IR-IVE 4P 125-250A	18,5	25	>0,4	-	IVT...HP25-44A	80 ÷ 400	23 ÷ 12	48 ÷ 240	8,3 ÷ 4,3
IR-IVE 4P 125-315C	18,5	25	>0,6	-	IVT...HP25-44A	100 ÷ 300	28 ÷ 13	60 ÷ 180	10,1 ÷ 4,7
IR-IVE 4P 150-250C	18,5	25	>0,5	-	IVT...HP25-44A	100 ÷ 525	16 ÷ 8,5	60 ÷ 315	5,8 ÷ 3,1

VFD models considering voltage V230 for single-phase and V400 for three-phase. For different voltages, contact SAER technical assistance • Modelli di inverter considerando tensione V230 per monofase e V400 per trifase. Per tensioni differenti contattare l'assistenza tecnica SAER. • modelos de variador de frecuencia considerando tension V230 monofasica y V400 trifasica. Para diferentes voltajes, contactar la asistencia técnica de SAER. • Modèles de variateurs pour V230 monophasé et V400 triphasé. Pour des tensions différentes, vous êtes priés de contacter l'assistance technique de SAER • Die Frequenzumrichtermodelle fuer die Spannung V230 (einphasige Ausfuehrung) und V400 (dreiphasige Ausfuehrung). Fuer andere Spannungsausfuehrungen setzen Sie sich mit dem technischen Dienst von SAER in Verbindung. • Модели частотных преобразователей для напряжения V230 (однофазное исполнение) и V400 (трёхфазное исполнение). Для специальных исполнений напряжения свяжитесь с технической службой SAER.

Are you ready?



Climate change, population growth, and water scarcity are creating new challenges, and desalination is becoming an important alternative to traditional freshwater resources.

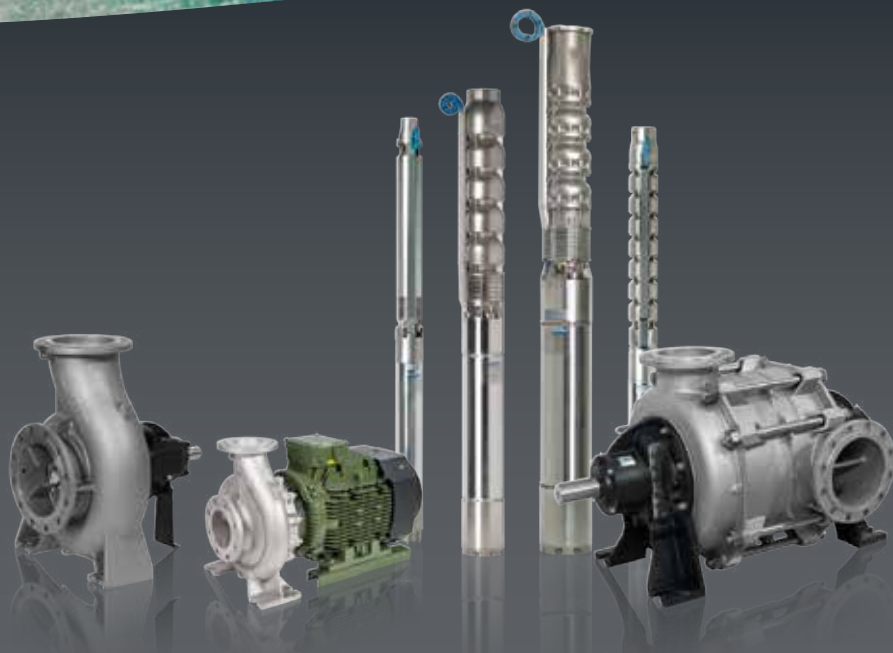

DUPLEX
—
SUPER
DUPLEX

SAER is ready to face these new scenarios with a strong and fast answer: a full range of high efficiency end suction, close coupled, high pressure, split casing and submersible pumps and motors in **DUPLEX** and **SUPER DUPLEX**, available with one of the **best delivery time** on the market, thanks to the **italian** production.

Let's improve the water management in civil, industrial, marine and agricultural water services and rest assured with SAER quality.

#saerready

SAER[®]
ELETTROPOMPE

MADE IN ITALY

SAER ELETTROPOMPE S.p.A.
Via Circonvallazione, 22
42016 Guastalla (RE) - Italy

+39 0522 830941
info@saer.it
saerelettropompe.com

SAER.Elettropompe
saerelettropompe
Saer Elettropompe



Use our SAER pump selector to find out your solution

SAER[®]

ELETTROPOMPE



ON THE SURFACE OR INTO THE DEEP, SAER IS ALWAYS THE RIGHT CHOICE.

Flexibility, Efficiency and Quality: the essential principles at the basis of SAER's work. With a range of more than 900 models of pumps, available in multiple configurations and materials, from cast iron to Superduplex stainless steel .

SAER provides solutions for every kind of application, in a short time, never giving up on the "Made in Italy" quality.

SAER
ELETTROPOMPE

SAER Elettropompe S.p.a.

Via Circonvallazione, 22 - 42016 Guastalla (RE) - Italy - Tel. +39 0522 830941 - Fax +39 0522 826948

E-mail: info@saer.it - www.saerelettropompe.com



SAER.Elettropompe -



@saerelettropompe -



Saer Elettropompe



/saerelettropompe -



SAER Pump Selector

Made by Italians

SUBSCRIBE NOW

SAER[®] NEWSLETTER

To be always updated with
our events
our news
our promotions
go on

www.saerelettropompe.com

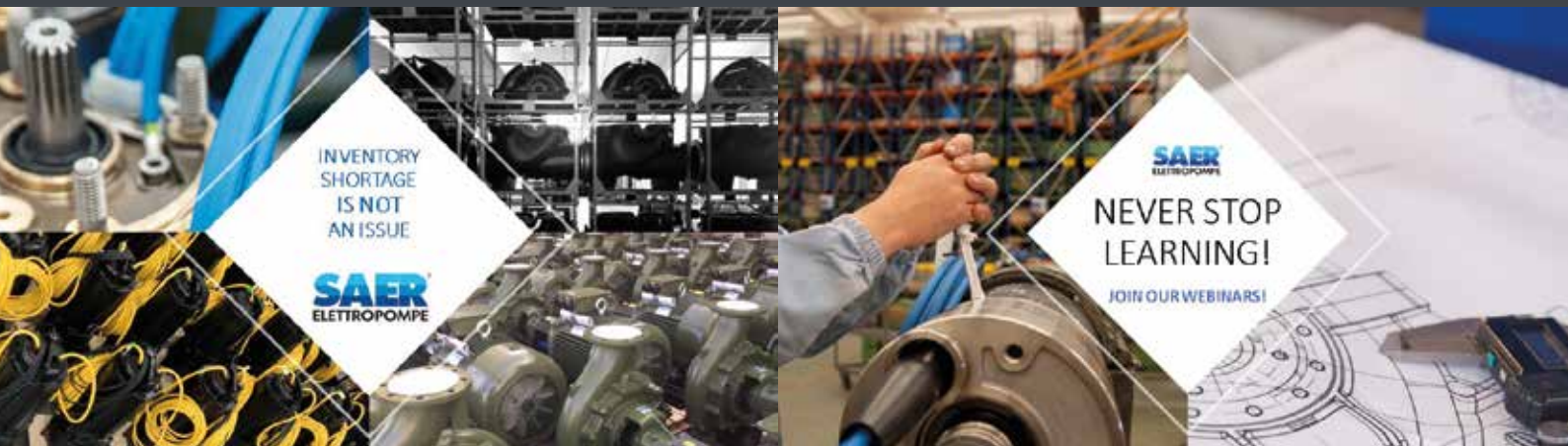

CERTIFICAT

CERTIFICADO

CERTИФИКАТ

認證證書

CERTIFICATE

ZERTIFIKAT



Italia

CERTIFICATO

Nr. 50 100 3317 Rev.008

SI ATTESTA CHE / THIS IS TO CERTIFY THAT

IL SISTEMA DI GESTIONE PER LA QUALITÀ DI
THE QUALITY MANAGEMENT SYSTEM OF

SAER[®]
ELETTROPOMPE

SAER ELETTROPOMPE S.p.A.

SEDE LEGALE:
REGISTERED OFFICE:

VIA CIRCONVALLAZIONE 22 IT - 42016 GUASTALLA (RE)

SEDI OPERATIVE: VEDI ALLEGATO 1 / OPERATIONAL SITES: SEE ANNEX 1

È CONFORME AI REQUISITI DELLA NORMA
HAS BEEN FOUND TO COMPLY WITH THE REQUIREMENTS OF

UNI EN ISO 9001:2015

QUESTO CERTIFICATO È VALIDO PER IL SEGUENTE CAMPO DI APPLICAZIONE
THIS CERTIFICATE IS VALID FOR THE FOLLOWING SCOPE OF APPLICATION

**Progettazione, fabbricazione, lavorazioni meccaniche ed
assemblaggio di elettropompe centrifughe e sommerse, motori ed
avvolgimenti di motori elettrici e motori sommersi.
Commercializzazione dei relativi accessori (IAF 18, 19, 29)**

***Design, manufacture, machining and assembly of centrifugal and
submersible electric pumps, motors and windings of electric motors
and submersible motors. Trade of related accessories (IAF 18, 19, 29)***



SGQ N° 049A

Membro degli Accordi di Mutuo Riconoscimento
EA, IAF e ILAC
Signatory of EA, IAF and ILAC Mutual
Recognition Agreements

Per l'Organismo di Certificazione
For the Certification Body
TÜV Italia S.r.l.

Validità / Validity

Dal / From: 2021-07-04

Al / To: 2024-07-03

Andrea Coscia
Direttore Divisione Business Assurance
Business Assurance Division Manager

Data emissione / Issuing Date

2021-05-03

PRIMA CERTIFICAZIONE / FIRST CERTIFICATION: 2003-10-09

"LA VALIDITÀ DEL PRESENTE CERTIFICATO È SUBORDINATA A SORVEGLIANZA PERIODICA A 12 MESI E AL RIESAME COMPLETO DEL SISTEMA DI GESTIONE AZIENDALE CON PERIODICITÀ TRIENNALE"
"THE VALIDITY OF THE PRESENT CERTIFICATE DEPENDS ON THE ANNUAL SURVEILLANCE EVERY 12 MONTHS AND ON THE COMPLETE REVIEW OF COMPANY'S MANAGEMENT SYSTEM AFTER THREE-YEARS"

- La ditta si riserva la facoltà di modificare senza preavviso i dati riportati in questo catalogo.
- Saer can alter without notification the data mentioned in this catalogue.
- Saer se reserva el derecho de modificar los datos indicados en este catalogo sin previo aviso.
- Saer se réserve le droit de modifier sans préavis les données techniques dans ce catalogue.
- Компания оставляет за собой право без предупреждения корректировать данные содержащиеся в данном каталоге.
- Das Unternehmen behält sich das Recht vor, die in dem Katalog vorhandenen Daten ohne Benachrichtigung zu ändern.

- Prestazioni e tolleranze secondo UNI EN ISO 9906 - Grado 3B
- Performances and tolerances according to UNI EN ISO 9906 - Grade 3B
- Prestaciones y tolerancias de acuerdo con UNI EN ISO 9906 - Clase 3B
- Performances et tolerances conformes aux normes UNI EN ISO 9906 - Degrè 3B
- Эксплуатационные показатели соответствуют нормам UNI EN ISO 9906 - класс 3B
- Leistungen und Abweichungen gemäß UNI EN ISO 9906:2012 - STUFE 3B

**CHECK OUT IR SERIES LATEST VIDEO ON SAER ELETTROPOMPE YOUTUBE PAGE
AS WELL AS ON SAER'S WEBSITE**



SAER®
ELETTROPOMPE

SAER ELETTROPOMPE S.p.A.

Via Circonvallazione, 22 - 42016 Guastalla (RE)
Italy Tel. +39 0522 830941 - Fax +39 0522 826948
E-mail: info@saer.it - www.saerelettropompe.com

 SAER.Elettropompe -  @saerelettropompe -  Saer Elettropompe

 /saerelettropompe -  SAER Pump Selector  



SAER is an ISO 9001:2015
Certified Company
Certificate N. 501003317

